



CTIF 2007 • REVINGE SWEDEN

15<sup>th</sup> to 21<sup>st</sup> July

Jugendfeuerwehr-  
Leistungsbewerb



# Zasady sędziowania Młodzieżowych Zawodów Sportowo - Pożarniczych



Tłumaczenie i opracowanie  
Leszek Nawrocki

  
**CTIF**

INTERNATIONAL ASSOCIATION OF FIRE AND RESCUE SERVICES  
INTERNATIONALE VEREINIGUNG DES FEUERWEHR UND RETTUNGSWESENS  
ASSOCIATION INTERNATIONALE DES SERVICES D'INCENDIE ET DE SECOURS



CTIF 2007 • REVINGE SWEDEN

15<sup>th</sup> to 21<sup>st</sup> July

Jugendfeuerwehr-  
Leistungsbewerb



INTERNATIONAL ASSOCIATION OF FIRE AND RESCUE SERVICES  
INTERNATIONALE VEREINIGUNG DES FEUERWEHR UND RETTUNGSWESENS  
ASSOCIATION INTERNATIONALE DES SERVICES D'INCENDIE ET DE SECOURS

**Spis treści:**  
**Zasady ogólne**  
**Wytyczne dot. komisji  
sędziowskiej**  
**Rozwinięcie bojowe**  
**Bieg sztafetowy 400 metrów z  
przeszkodami**  
**Ocena**



CTIF 2007 • REVINGE SWEDEN

15<sup>th</sup> to 21<sup>st</sup> July

Jugendfeuerwehr-  
Leistungsbewerb



## Zasady ogólne

Zawody młodzieżowych  
drużyn pożarniczych  
składają się z 2 dyscyplin:

- **Rozwinięcia bojowego**
- **Biegu sztafetowego 400 m z przeszkodami**

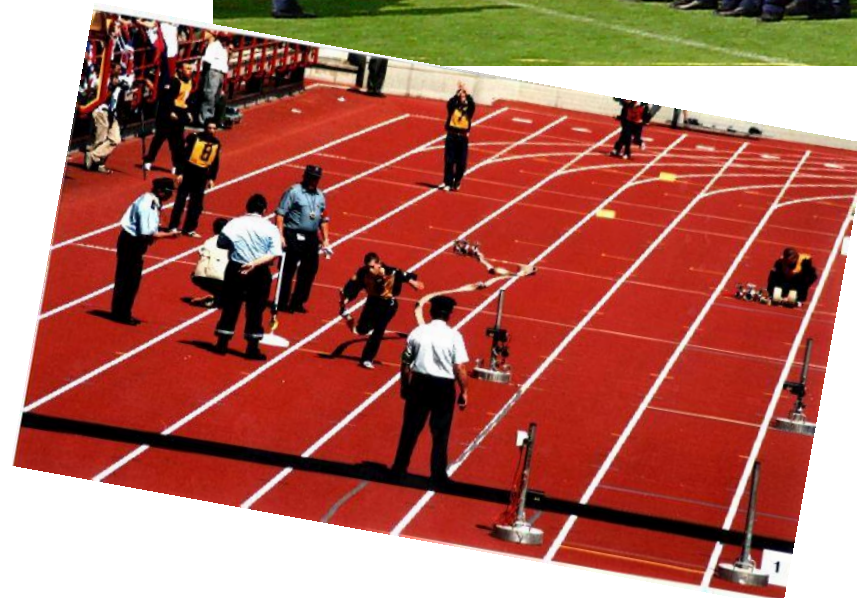

  
**CTIF**

INTERNATIONAL ASSOCIATION OF FIRE AND RESCUE SERVICES  
INTERNATIONALE VEREINIGUNG DES FEUERWEHR UND RETTUNGSWESENS  
ASSOCIATION INTERNATIONALE DES SERVICES D'INCENDIE ET DE SECOURS



CTIF 2007 • REVINGE SWEDEN

15<sup>th</sup> to 21<sup>st</sup> July

Jugendfeuerwehr-  
Leistungsbewerb



# Zasady ogólne dot. drużyn biorących udział w zawodach i ich wieku

- Drużyna składa się przynajmniej z 9 zawodników.
- Dodatkowo może być 1 zawodnik rezerwowy.
- Udział mogą brać osoby w wieku od 12 do 16 lat.
- O zakwalifikowaniu decyduje data urodzenia a nie rok ukończenia 12 czy 16 lat.
- O zakwalifikowaniu do grupy wiekowej decyduje faktyczny wiek w 1 dniu zawodów.



Zasady dotyczące wieku

  
**CTIF**

INTERNATIONAL ASSOCIATION OF FIRE AND RESCUE SERVICES  
INTERNATIONALE ASSOCIATION DES SERVICES D'INCENDIE ET DE SECOURS  
INTERNATIONALE ASSOCIATION DES FEUERWEHR UND RETTUNGSDIENSTEN





CTIF 2007 • REVINGE SWEDEN

15<sup>th</sup> to 21<sup>st</sup> July

Jugendfeuerwehr-  
Leistungsbewerb



CTIF

INTERNATIONAL ASSOCIATION OF FIRE AND RESCUE SERVICES  
INTERNATIONALE VEREINIGUNG DES FEUERWEHR UND RETTUNGSWESENS  
ASSOCIATION INTERNATIONALE DES SERVICES D'INCENDIE ET DE SECOURS

# Zasady ogólne

- Organizator zawodów odpowiedzialny jest za ustawienie wymaganych urządzeń do przeprowadzenia zawodów.
- Podczas zawodów nie wolno używać innych niż ustawione urządzenia
- Urządzenia na wszystkich torach muszą być takie same.





CTIF 2007 • REVINGE SWEDEN

15<sup>th</sup> to 21<sup>st</sup> July

Jugendfeuerwehr-  
Leistungsbewerb



# Komisje sędziowskie

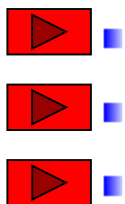

A  
B  
C



INTERNATIONAL ASSOCIATION OF FIRE AND RESCUE SERVICES  
INTERNATIONALE VEREINIGUNG DES FEUERWEHR UND RETTUNGSWESENS  
ASSOCIATION INTERNATIONALE DES SERVICES D'INCENDIE ET DE SECOURS





CTIF 2007 • REVINGE SWEDEN

15<sup>th</sup> to 21<sup>st</sup> July

Jugendfeuerwehr-  
Leistungsbewerb



## Komisja sędziowska

**A:**

- Nie jest bezpośrednio zaangażowana w ćwiczenia bojowe i bieg sztafetowy
- Składa się z przewodniczącego i tylu osób sędziujących ile potrzebnych jest do wykonania zadania.
- Kontroluje zasady dopuszczania do zawodów
- Kontroluje karty punktacji
- Kontroluje legitymacje strażackie
- Kontroluje odzież, obuwie i uzbrojenie zawodników
- Wpisuje zawodnika rezerwowego do karty punktacji

  
**CTIF**

INTERNATIONAL ASSOCIATION OF FIRE AND RESCUE SERVICES  
INTERNATIONALE VEREINIGUNG DER FEUERWEHR UND RETTUNGSDIENSTE  
ASSOCIATION INTERNATIONALE DES SERVICES D'INCENDIE ET DE SECOURS





CTIF 2007 • REVINGE SWEDEN

15<sup>th</sup> to 21<sup>st</sup> July

Jugendfeuerwehr-  
Leistungsbewerb



# Komisja sędziowska

**B:**

- Znajduje się na stanowisku, które wyznacza jej sędzia główny
- Składa się z kierownika komisji oraz tylu sędziów ilu jest potrzebnych do wypełniania zadania
- Kontroluje naniesione punkty
- Przelicza zdobytą ilość punktów
- Ustala osiągniętą pozycję
- Przygotowuje dyplomy
- Potwierdza w legitymacjach strażackich udział w zawodach
- Przeprowadza wszystkie prace przygotowawcze do przekazania legitymacji strażackich, dyplomów, odznaczeń

  
**CTIF**

INTERNATIONAL ASSOCIATION OF FIRE AND RESCUE SERVICES  
INTERNATIONALE VEREINIGUNG DER FEUERWEHR UND RETTUNGSWESENS  
ASSOCIATION INTERNATIONALE DES SERVICES D'INCENDIE ET DE SECOURS







CTIF 2007 • REVINGE SWEDEN

15<sup>th</sup> to 21<sup>st</sup> July

Jugendfeuerwehr-  
Leistungsbewerb



# Komisja sędziowska

C:

- Znajduje się w bezpośredniej bliskości biegu sztafetowego 400 metrów z przeszkodami i rozwinięcia bojowego.
- Składa się z kierownika konkurencji i tylu osób sędziujących ile potrzebnych jest do wykonania zadania.
- Kontroluje warunki przystąpienia do konkurencji.
- Kontroluje legitymacje.
- Kontroluje stroje.
- Wpisuje (kontroluje) zawodnika rezerwowego do karty punktacji.
- Wpisuje punkty i czasy do arkusza ocen

  
**CTIF**

INTERNATIONAL ASSOCIATION OF FIRE AND RESCUE SERVICES  
INTERNATIONALE VEREINIGUNG DES FEUERWEHR UND RETTUNGSWESENS  
ASSOCIATION INTERNATIONALE DES SERVICES D'INCENDIE ET DE SECOURS





CTIF 2007 • REVINGE SWEDEN

15<sup>th</sup> to 21<sup>st</sup> July

Jugendfeuerwehr-  
Leistungsbewerb



CTIF

# Rozwinięcie bojowe



-  Tor ćwiczeń (Wymiary i przyrządy)
-  Zadania drużyny
-  Zadania komisji



figura 1.5 PISTA DI GARA



INTERNATIONAL ASSOCIATION OF FIRE AND RESCUE SERVICES  
INTERNATIONALE VEREINIGUNG DES FEUERWEHR UND RETTUNGSWESENS  
ASSOCIATION INTERNATIONALE DES SERVICES D'INCENDIE ET DE SECOURS

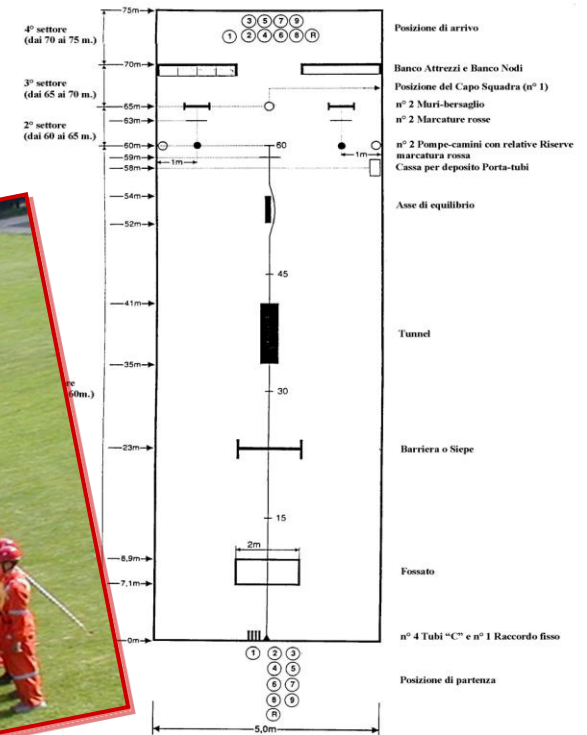

CTIF 2007 • REVINGE SWEDEN

15<sup>th</sup> to 21<sup>st</sup> July

Jugendfeuerwehr-  
Leistungsbewerb



# Rozwinięcie bojowe

## Podział na 4 odcinki:

Odcinek IV: od 70 do 75 m

Odcinek III: od 65 do 70 m

Odcinek II: od 60 do 65 m

Odcinek I: od 0 do 60 m

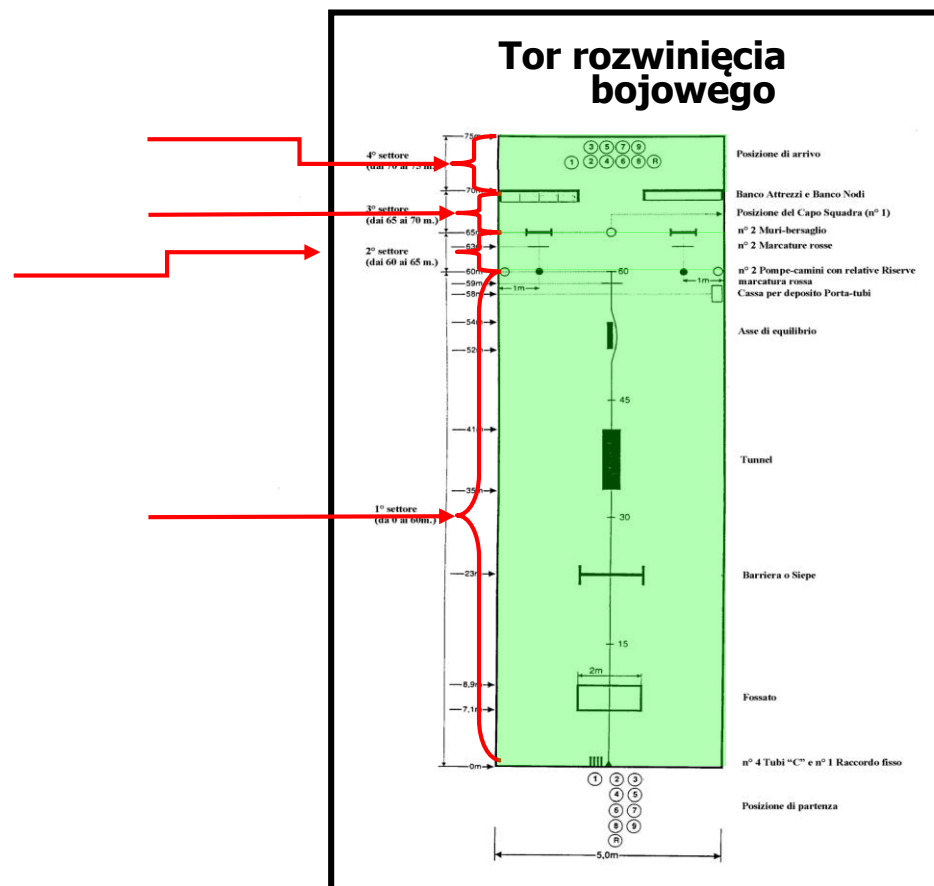

INTERNATIONAL ASSOCIATION OF FIRE AND RESCUE SERVICES  
INTERNATIONALE VEREINIGUNG DES FEUERWEHR UND RETTUNGSWESENS  
ASSOCIATION INTERNATIONALE DES SERVICES D'INCENDIE ET DE SECOURS





CTIF 2007 • REVINGE SWEDEN

15<sup>th</sup> to 21<sup>st</sup> July

Jugendfeuerwehr-  
Leistungsbewerb



CTIF

INTERNATIONAL ASSOCIATION OF FIRE AND RESCUE SERVICES  
INTERNATIONALE VEREINIGUNG VON FEUERWEHR UND RETTUNGSWESENS  
ASSOCIATION INTERNATIONALE DES SERVICES D'INCENDIE ET DE SECOURS

# Rozwinięcie bojowe

## Urządzenia i wymiary odcinka I:

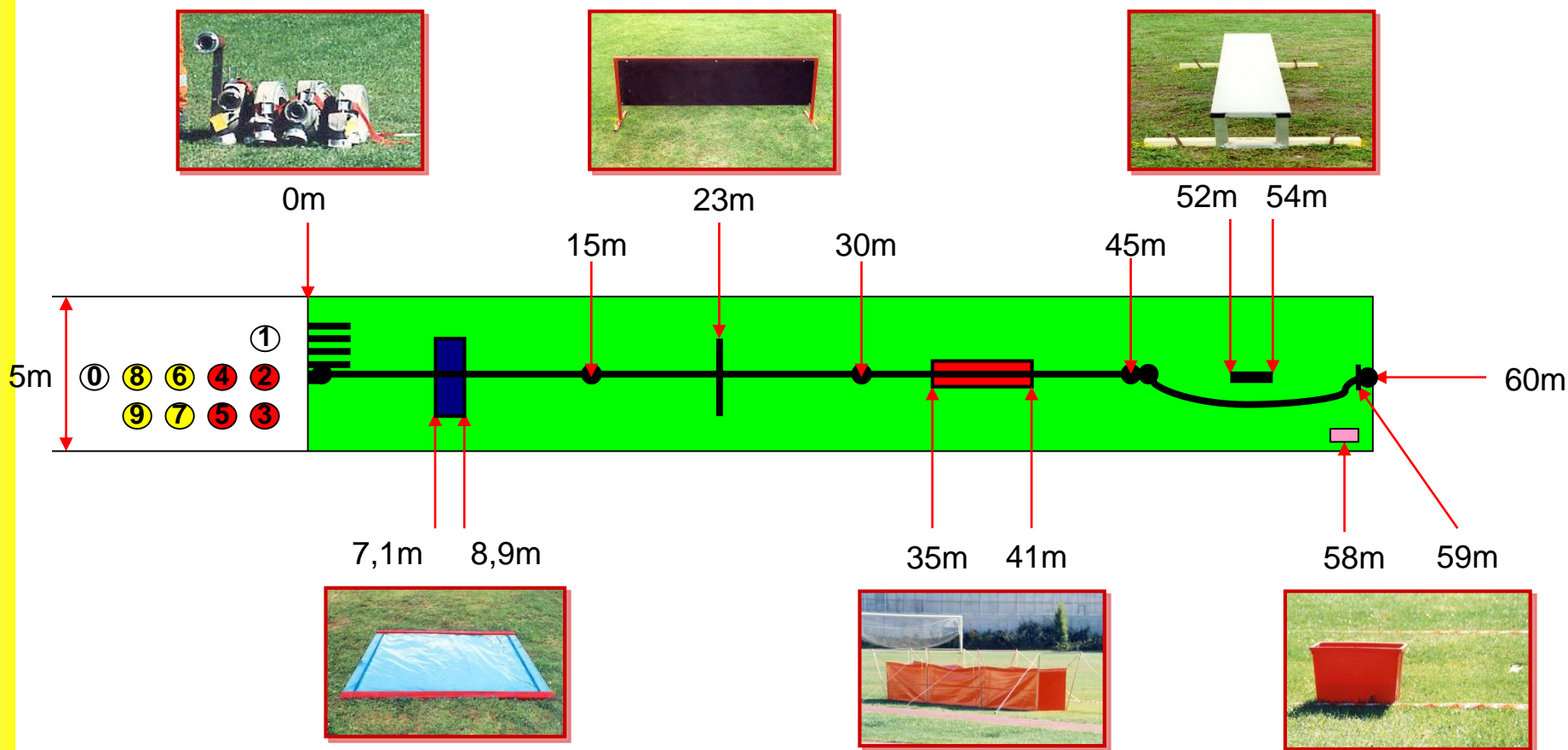



CTIF 2007 • REVINGE SWEDEN

15<sup>th</sup> to 21<sup>st</sup> July

Jugendfeuerwehr-  
Leistungsbewerb



INTERNATIONAL ASSOCIATION OF FIRE AND RESCUE SERVICES  
INTERNATIONALE ASSOCIATION DES FEUERWEHR UND RETTUNGSDIENSTES  
INTERNATIONAL ASSOCIATION OF FIRE AND RESCUE SERVICES

# Rozwinięcie bojowe

## Urządzenia i wymiary odcinka II:

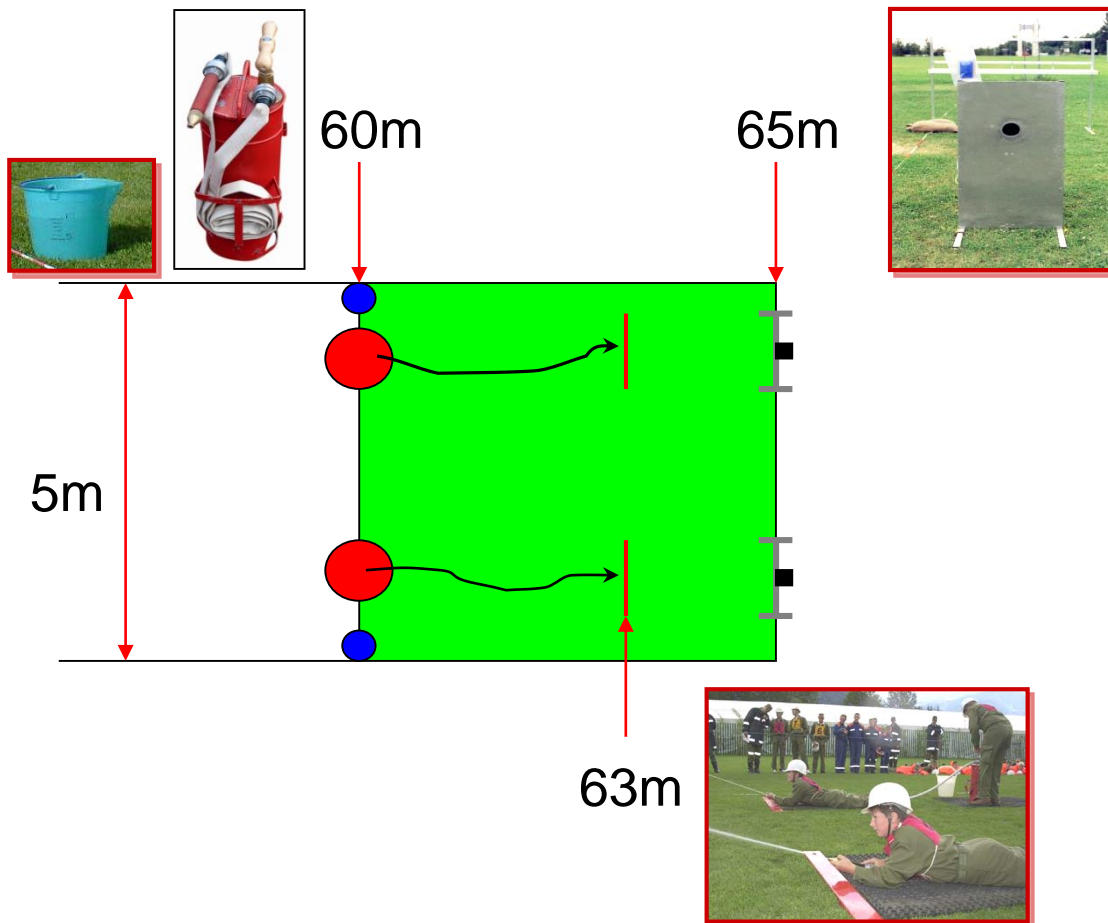



CTIF 2007 • REVINGE SWEDEN

15<sup>th</sup> to 21<sup>st</sup> July

Jugendfeuerwehr-  
Leistungsbewerb



INTERNATIONAL ASSOCIATION OF FIRE AND RESCUE SERVICES  
INTERNATIONALE VEREINIGUNG DER FEUERWEHR UND RETTUNGSDIENSTE  
ASSOCIATION INTERNATIONALE DES SERVICES D'INCENDIE ET DE SECOURS

# Rozwinięcie bojowe

## Urządzenia i wymiary odcinka III:

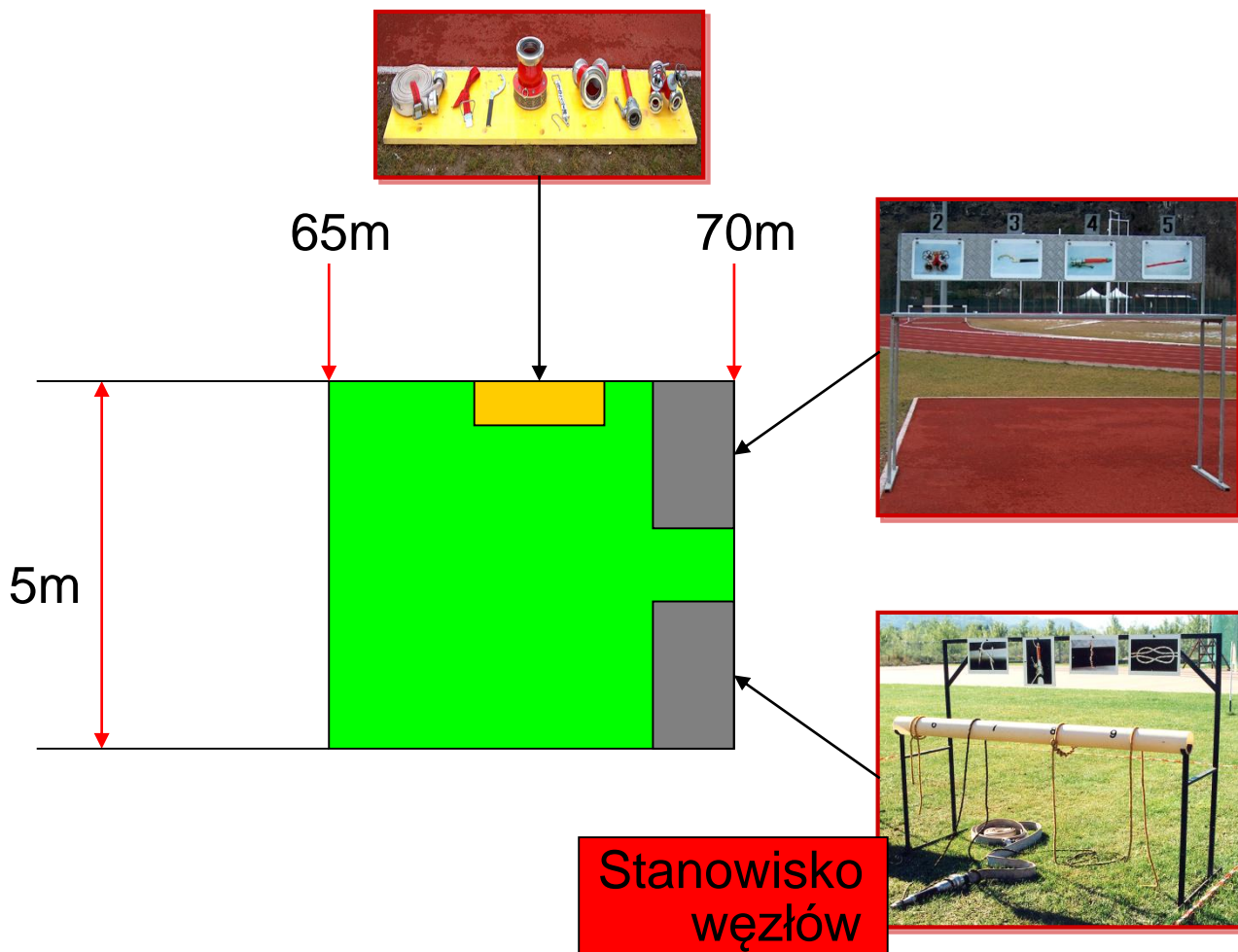



CTIF 2007 • REVINGE SWEDEN

15<sup>th</sup> to 21<sup>st</sup> July

Jugendfeuerwehr-  
Leistungsbewerb



INTERNATIONAL ASSOCIATION OF FIRE AND RESCUE SERVICES  
INTERNATIONALE VEREINIGUNG DER FEUERWEHR UND RETTUNGSWESENS  
ASSOCIATION INTERNATIONALE DES SERVICES D'INCENDIE ET DE SECOURS

# Rozwinięcie bojowe

## Wymiary IV odcinka toru:

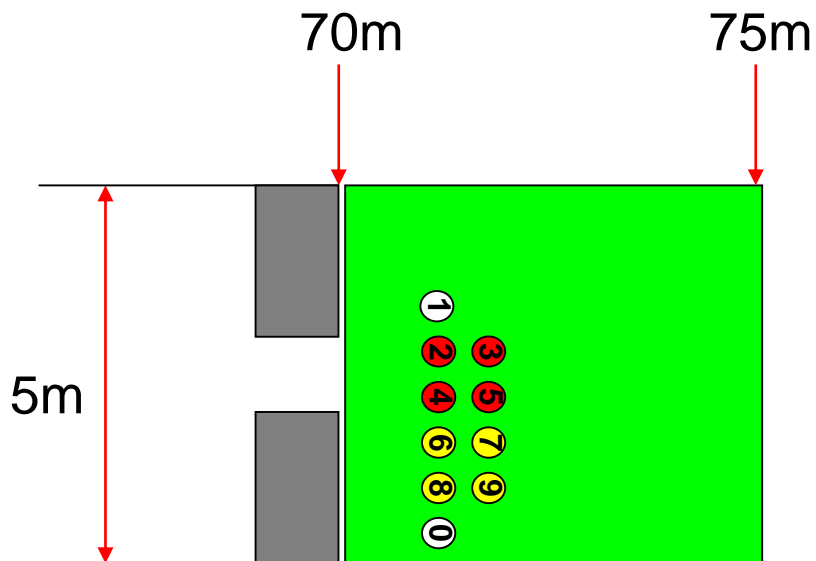



CTIF 2007 • REVINGE SWEDEN

15<sup>th</sup> to 21<sup>st</sup> July

Jugendfeuerwehr-  
Leistungsbewerb



**CTIF**

INTERNATIONAL ASSOCIATION OF FIRE AND RESCUE SERVICES  
DES FEUERWEHR UND RETTUNGSWESENS  
DES SERVICES D'INCENDIE ET DE SECOURS

# Rozwinięcie bojowe

## Zadania zawodników na odcinku I:

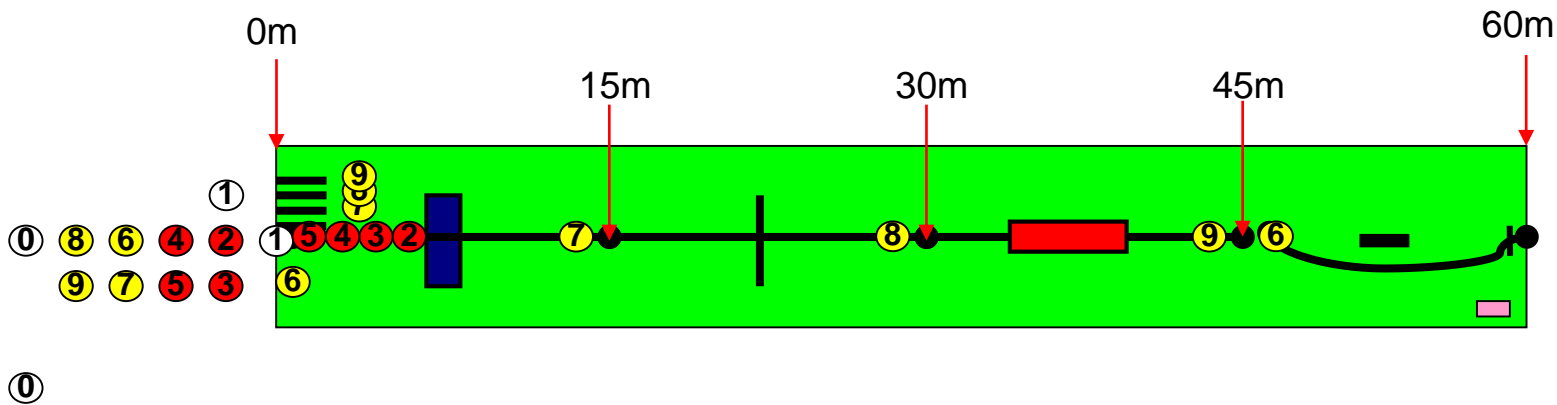
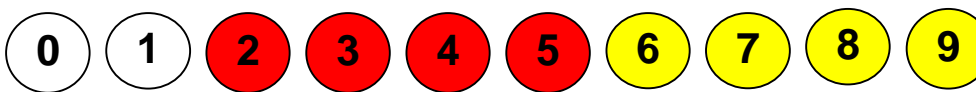





# Rozwinięcie bojowe

## Zadania zawodników na odcinku II:

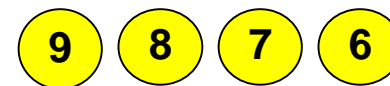
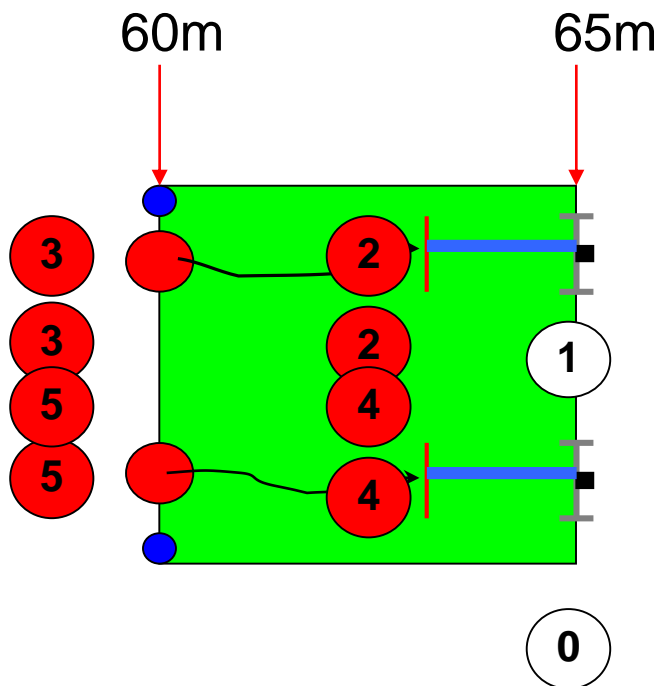



# Rozwinięcie bojowe

## Zadania drużyny na odcinku III:

- 1
- 2
- 3
- 4
- 5
- 6
- 7
- 8
- 9

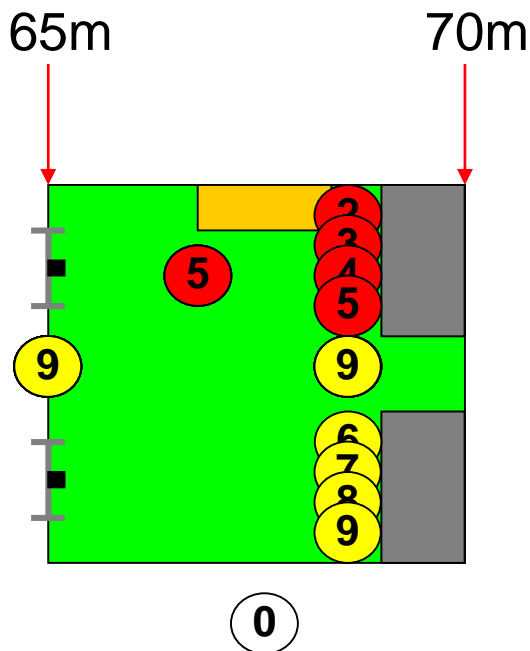

Węzły?



# Rozwinięcie bojowe

## Zadania drużyny na odcinku IV:

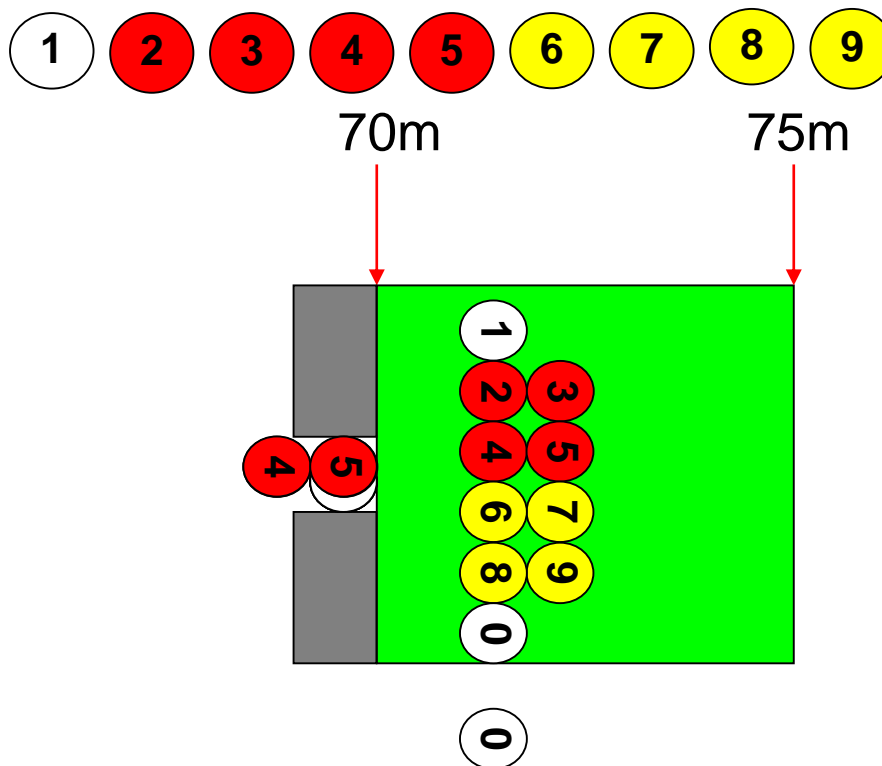



CTIF 2007 • REVINGE SWEDEN

15<sup>th</sup> to 21<sup>st</sup> July

Jugendfeuerwehr-  
Leistungsbewerb



INTERNATIONAL ASSOCIATION OF FIRE AND RESCUE SERVICES  
INTERNATIONALE VEREINIGUNG DES FEUERWEHR UND RETTUNGSWESENS  
ASSOCIATION INTERNATIONALE DES SERVICES D'INCENDIE ET DE SECOURS

## Rozwinięcie bojowe

### Zadania sędziów:

- Sędziowie oceniają rozwinięcie bojowe według jego zasad/wytycznych i nanoszą wynik na kartę punktacji
- Sędziom nie wolno oceniać drużyny z własnej miejscowości/narodowości
- Na każdym torze znajduje się drużyna sędziowska składająca się z sędziego (kierownika konkurencji) i minimum 5 sędziów pomocniczych
- Jeśli zostanie uznany błąd, sędziemu wolno dotknąć dane urządzenie dopiero wtedy, kiedy zawodnik nr 1 (dowódca) zostanie powiadomiony o błędzie. W przypadku kiedy nie ma to miejsca nie uznaje się błędu.



# Rozwinięcie bojowe

## Zadania sędziów:

Ustawienie sędziów wzdłuż toru konkurenccji

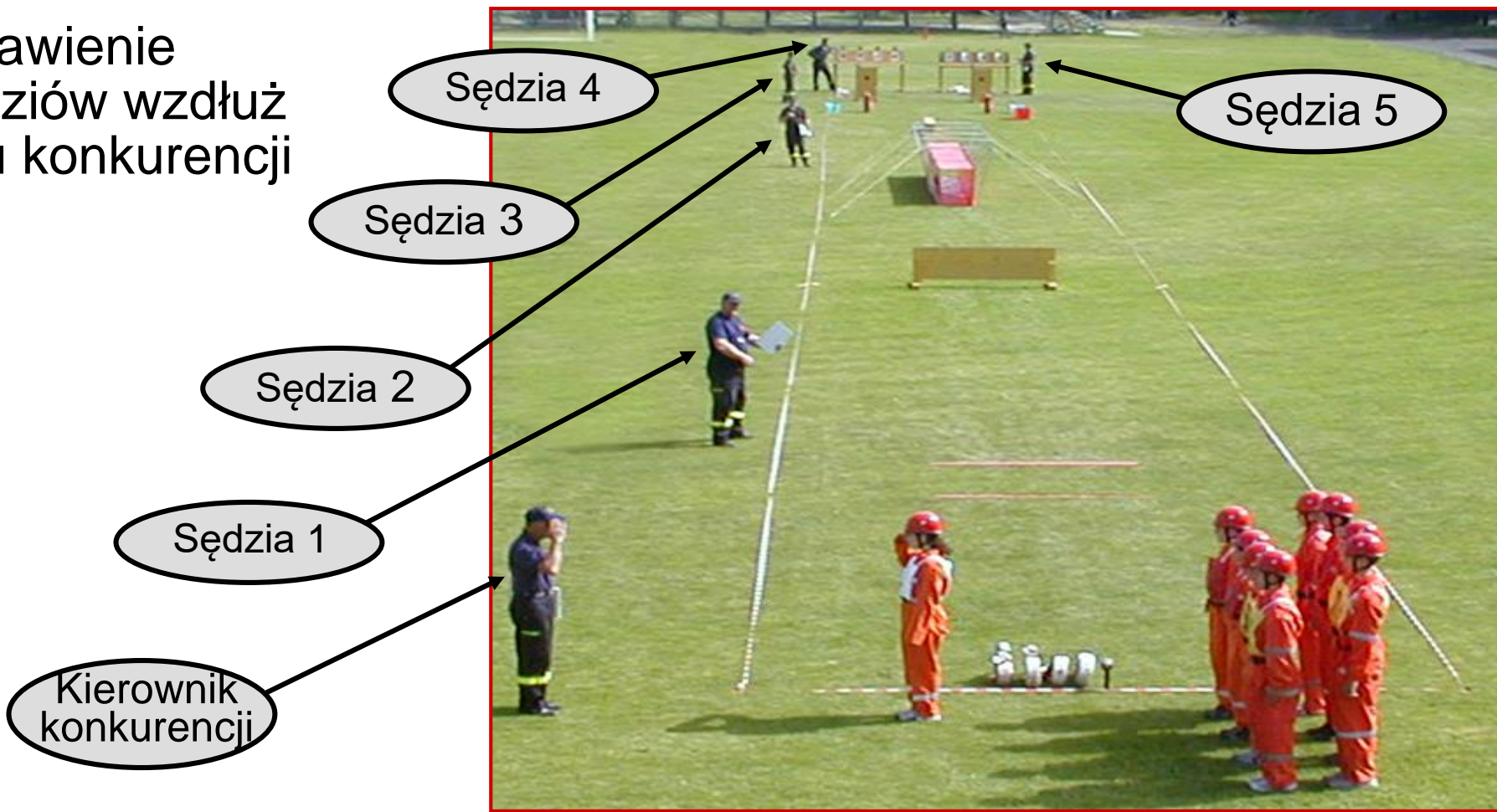





CTIF 2007 • REVINGE SWEDEN

15<sup>th</sup> to 21<sup>st</sup> July

Jugendfeuerwehr-  
Leistungsbewerb



# Sztafeta 400 m

-  ■ Miejsce konkurencji (wymiary i przyrządy)
-  ■ Zadania drużyn
-  ■ Zadania sędziów

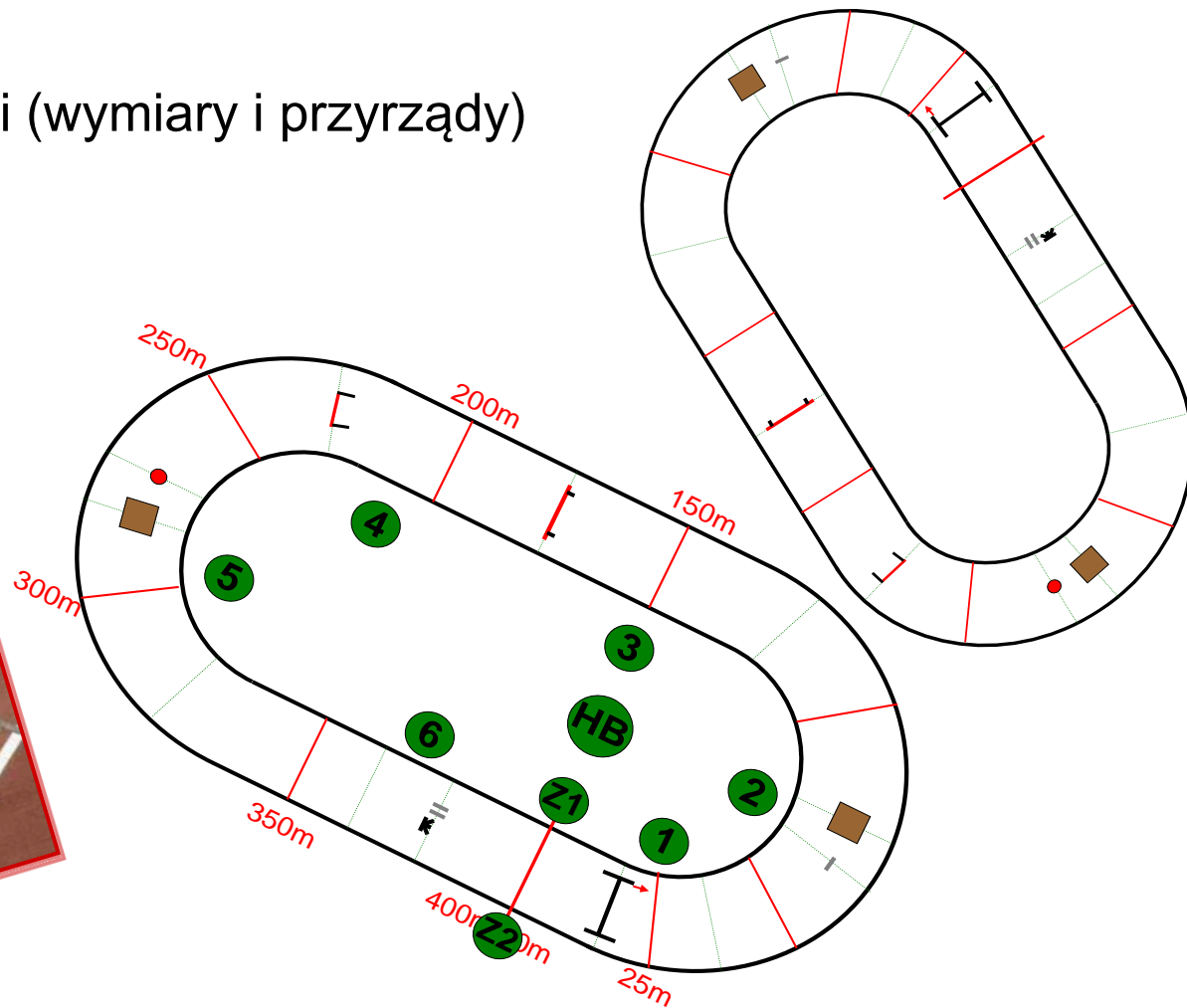



CTIF 2007 • REVINGE SWEDEN

Jugendfeuerwehr-  
Leistungsbewerb

15<sup>th</sup> to 21<sup>st</sup> July



# Sztafeta 400 m

Podział toru na 9 odcinków:

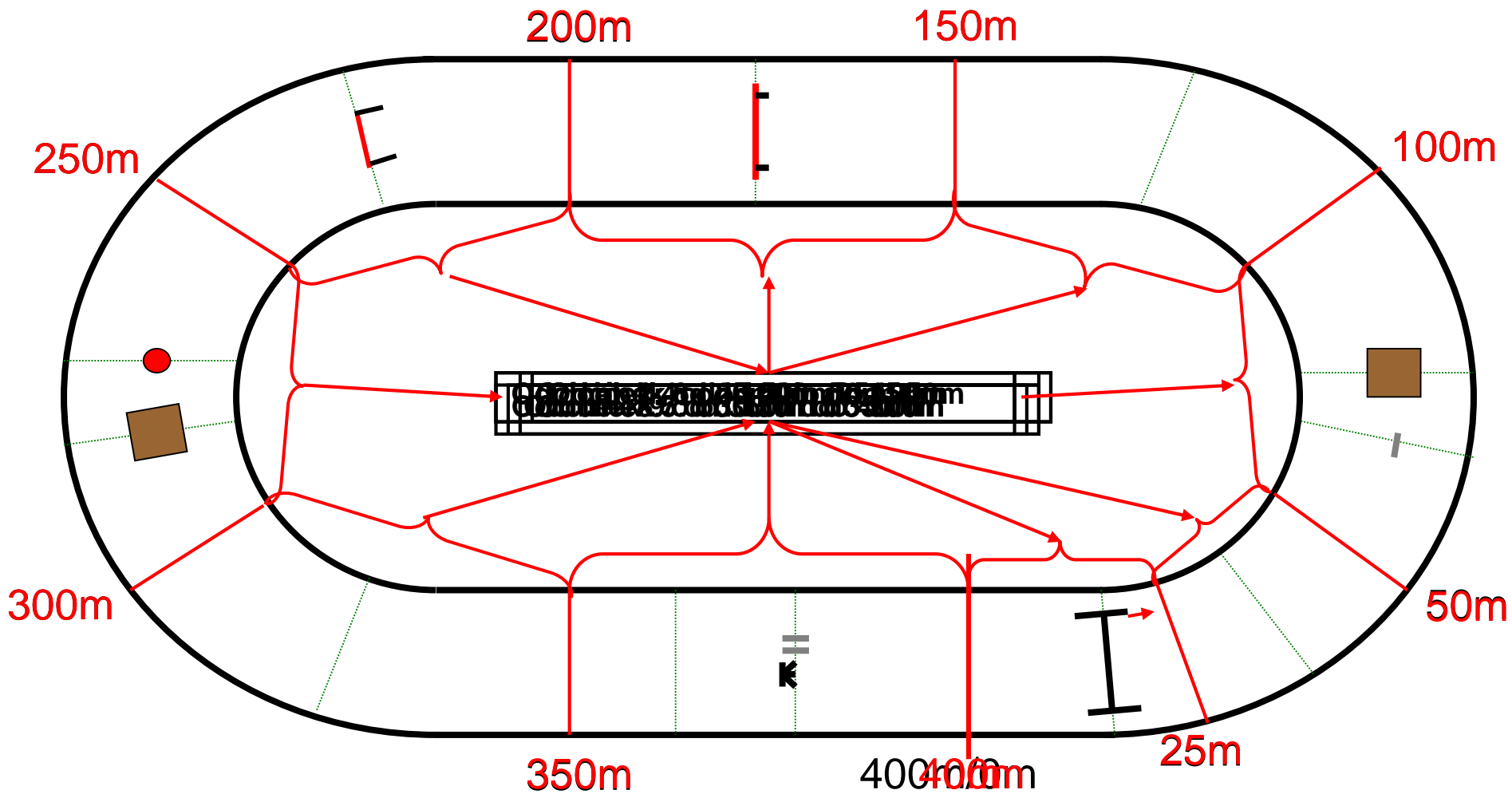

**CTIF**

INTERNATIONAL ASSOCIATION OF FIRE AND RESCUE SERVICES  
INTERNATIONALE VEREINIGUNG DES FEUERWEHR UND RETTUNGSWESENS  
ASSOCIATION INTERNATIONALE DES SERVICES D'INCENDIE ET DE SECOURS



CTIF 2007 • REVINGE SWEDEN

Jugendfeuerwehr-  
Leistungsbewerb



15<sup>th</sup> to 21<sup>st</sup> July

# Sztafeta 400m

Podział na 9 odcinków:

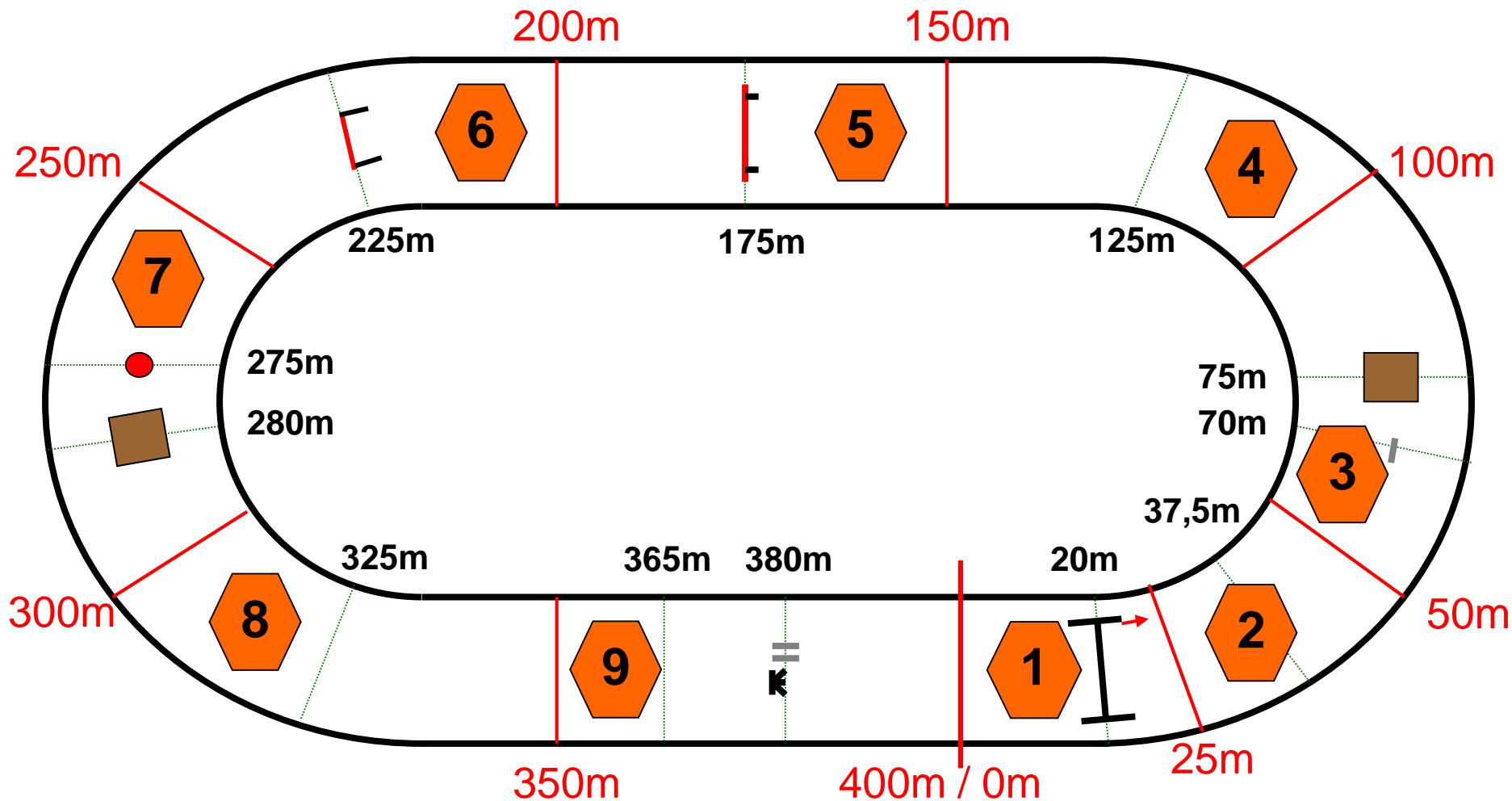

INTERNATIONAL ASSOCIATION OF FIRE AND RESCUE SERVICES  
INTERNATIONAL ASSOCIATION OF FIRE AND RESCUE SERVICES  
DES FEUERWEHR UND RETTUNGSWESENS  
DES SERVICES D'INCENDIE ET DE SECOURS





CTIF 2007 • REVINGE SWEDEN

15<sup>th</sup> to 21<sup>st</sup> July

Jugendfeuerwehr-  
Leistungsbewerb



# Sztafeta 400m

## Zadania na poszczególnych odcinkach :

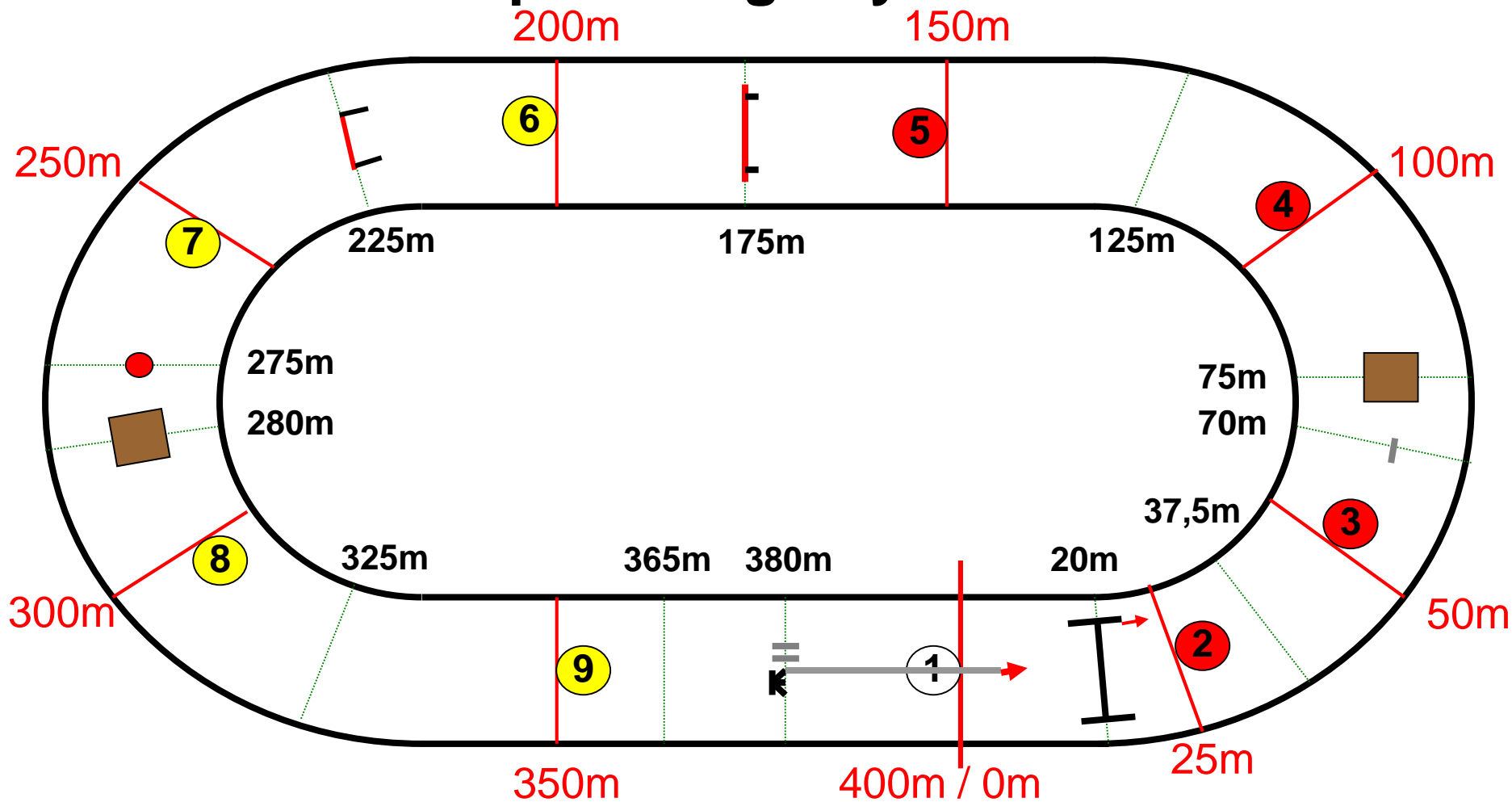

**CTIF**

INTERNATIONAL ASSOCIATION OF FIRE AND RESCUE SERVICES  
INTERNATIONALE VEREINIGUNG DES FEUERWEHR UND RETTUNGSWESENS  
ASSOCIATION INTERNATIONALE DES SERVICES D'INCENDIE ET DE SECOURS



CTIF 2007 • REVINGE SWEDEN

15<sup>th</sup> to 21<sup>st</sup> July

Jugendfeuerwehr-  
Leistungsbewerb



# Sztafeta 400m

## Zadania sędziów:

- Sędziowie mają za zadanie obserwować czy rzeczywiście wszystkich 9 zawodników biegnie po swoim wyznaczonym odcinku
- Czy przekazywanie pałeczki następuje w poprawnej kolejności i w odpowiednich miejscach
- Mają za zadanie stwierdzić ewentualne niezgodności
- Prądownica może być niesiona w dowolny sposób tylko nie w ustach

  
**CTIF**

INTERNATIONAL ASSOCIATION OF FIRE AND RESCUE SERVICES  
INTERNATIONALE VEREINIGUNG DES FEUERWEHR UND RETTUNGSWESENS  
ASSOCIATION INTERNATIONALE DES SERVICES D'INCENDIE ET DE SECOURS





CTIF 2007 • REVINGE SWEDEN

Jugendfeuerwehr-  
Leistungsbewerb



15<sup>th</sup> to 21<sup>st</sup> July

# Sztafeta 400m

## Zadania sędziów:

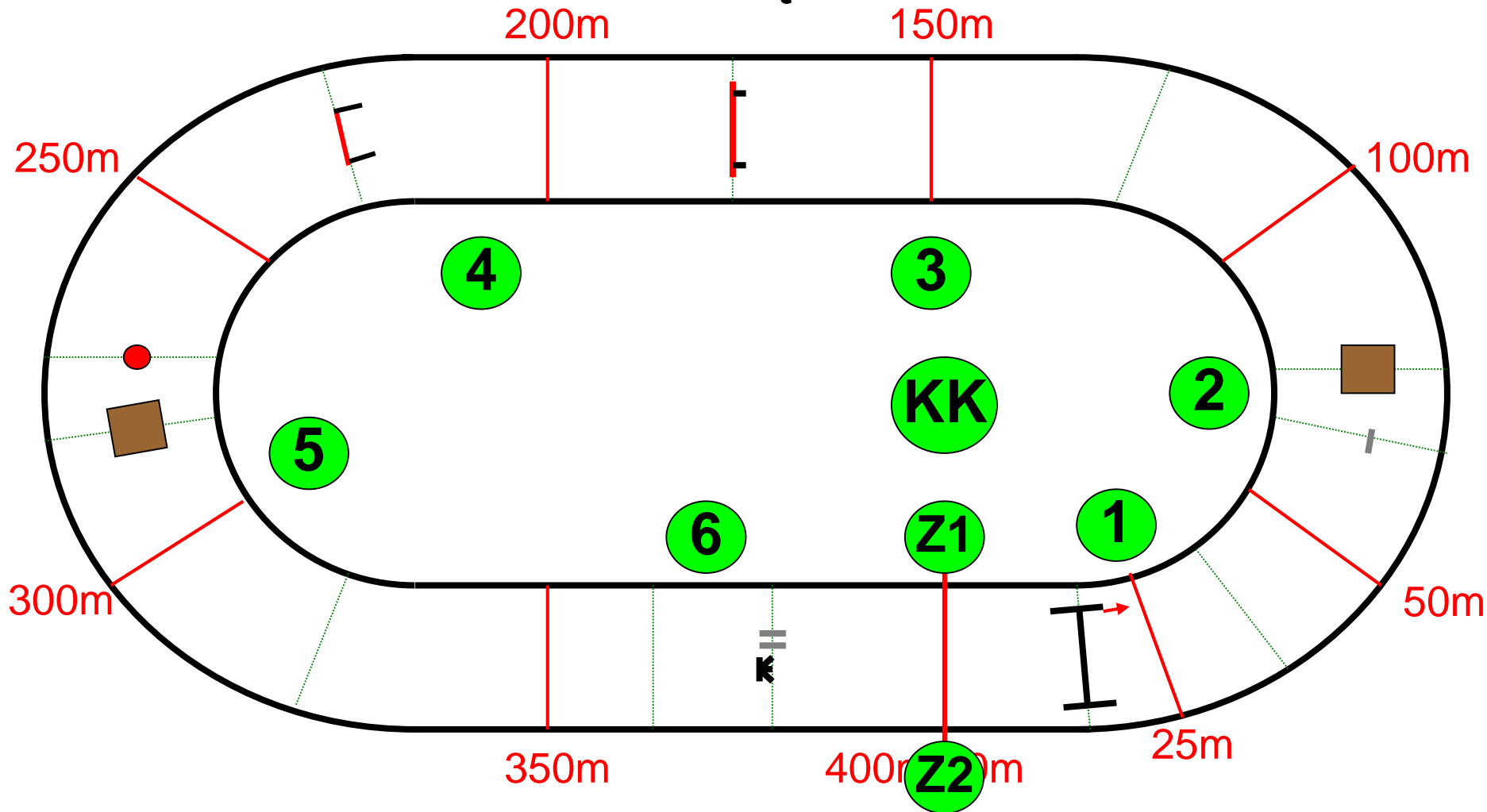

INTERNATIONAL ASSOCIATION OF FIRE AND RESCUE SERVICES  
INTERNATIONALE VEREINIGUNG VON FEUERWEHR UND RETTUNGSWESENS  
ASSOCIATION INTERNATIONALE DES SERVICES D'INCENDIE ET DE SECOURS



CTIF 2007 • REVINGE SWEDEN

15<sup>th</sup> to 21<sup>st</sup> July











Jugendfeuerwehr-  
Leistungsbewerb



## Ocena

  
**CTIF**

INTERNATIONAL ASSOCIATION OF FIRE AND RESCUE SERVICES  
INTERNATIONALE VEREINIGUNG DES FEUERWEHR UND RETTUNGSWESENS  
ASSOCIATION INTERNATIONALE DES SERVICES D'INCENDIE ET DE SECOURS

-  Punkte dodatkowe na torze przeszkód
-  Błędy na torze przeszkód
-  Czas sztafety 400 metrów
-  Gutpunkte beim Staffellauf (za bieg sztafetowy)?
-  Błędy na torze sztafety
-  Nieukończenie konkurencji przez uczestnika
-  Dyskwalifikacja
-  Dochodzenie do łącznej liczby punktów
-  Klasyfikacja równych punktacji
-  Odwołanie od oceny



CTIF 2007 • REVINGE SWEDEN

15<sup>th</sup> to 21<sup>st</sup> July

Jugendfeuerwehr-  
Leistungsbewerb



# Ocena

## Punkty dodatkowe w rozwinięciu bojowym

Każda drużyna, niezależnie od łącznego wieku uczestników, otrzymuje premię punktową w wysokości 1000 punktów

INTERNATIONAL ASSOCIATION OF FIRE AND RESCUE SERVICES  
INTERNATIONALE VEREINIGUNG DER FEUERWEHR UND RETTUNGSWESENS  
ASSOCIATION INTERNATIONALE DES SERVICES D'INCENDIE ET DE SECOURS





CTIF 2007 • REVINGE SWEDEN

15<sup>th</sup> to 21<sup>st</sup> July

Jugendfeuerwehr-  
Leistungsbewerb



  
CTIF

INTERNATIONAL ASSOCIATION OF FIRE AND RESCUE SERVICES  
INTERNATIONALE VEREINIGUNG DES FEUERWEHR UND RETTUNGSWESENS  
ASSOCIATION INTERNATIONALE DES SERVICES D'INCENDIE ET DE SECOURS

# Punktacja

## Błędy w rozwinięciu bojowym(1/4)

- Czas rozwinięcia bojowego:

Czas wykonania rozwinięcia bojowego zostaje odjęty od 1000 punktowej premii.

Jeśli nastąpi skręcenie węża tłoczego o ponad 360 stopni wtedy uczestnik otrzymuje 5 punktów karnych. Każdy wąż jest oceniany osobno.

Nieregulaminowe pokonanie przeszkód – za każdego zawodnika i za każdy przypadek - 10 punktów karnych

- Nastąpienie na linię początkową/końcową rowu, wpadnięcie do rowu, pokonanie rowu poza linią boczną,
- Pokonanie ściany poza jej szerokością,
- Ominięcie przeszkody, nieprawidłowe pokonanie przeszkody,



CTIF 2007 • REVINGE SWEDEN

15<sup>th</sup> to 21<sup>st</sup> July

Jugendfeuerwehr-  
Leistungsbewerb



**CTIF**

INTERNATIONAL ASSOCIATION OF FIRE AND RESCUE SERVICES  
INTERNATIONALE VEREINIGUNG DES FEUERWEHR UND RETTUNGSWESENS  
ASSOCIATION INTERNATIONALE DES SERVICES D'INCENDIE ET DE SECOURS

# Błędy w rozwinięciu bojowym(1/4)

- Niewłaściwe pokonanie kładki (nastąpienie lub przekroczenie linii początkowej kładki, zeskok z kładki przed, lub na linię końcową)
- Podłączenie węża przez zawodnika nr 6 stojącego dwoma nogami przed linią startu
- Błędne ułożenie węża na przeszkodzie
- Wykonanie czynności przez innych, niż określani w regulaminie
- Wyprzedzenie dowódcy przez zawodników podczas pokonywania przeszkód
- Przerzucanie sprzętu przez przeszkody
- Niewłaściwe ułożenie węża przy kładce
- Ułożenie końca linii wężowej przed 59 m toru
- Likwidacja skrętów na wężach i ich naciąganie przez zawodnika nie rozwijającego dany odcinek linii wężowej
- Niewłaściwe odłożenie noszaka – jego metalowa część wystaje poza skrzynkę



CTIF 2007 • REVINGE SWEDEN

15<sup>th</sup> to 21<sup>st</sup> July

Jugendfeuerwehr-  
Leistungsbewerb



INTERNATIONAL ASSOCIATION OF FIRE AND RESCUE SERVICES  
INTERNATIONALE VEREINIGUNG DES FEUERWEHR UND RETTUNGSWESENS  
ASSOCIATION INTERNATIONALE DES SERVICES D'INCENDIE ET DE SECOURS



# Punktacja

## Błędy na odcinku II toru (2/4)

- Rozłączenie węży (20 punktów karnych):  
Jako rozłączone węże będą ocenione, jeśli łączniki nie będą połączone lub będą połączone tylko na jeden kieł korony  
Jeśli węże nie zostaną połączone przez wyznaczonego do tego zawodnika to liczy się to jak błąd za rozłączone węże.
- Pozostawione albo zgubione urządzenie/przyrząd (5 punktów karnych)  
Ocenia się, jeśli uczestnik nie odłożył przedmiotu na przeznaczone do tego miejsce. Ocenia się również zgubienie hełmu i pozostawienie na placu ćwiczeń.
- Dotknięcie lub przekroczenie linii nalewowej przez prądowników lub bezpośrednio dotknięcie prądowniczką podłoża
- Dowódca opuścił miejsce między nalewakami przed ukończeniem nalewania przez zawodników nr 2 i 3.





CTIF 2007 • REVINGE SWEDEN

15<sup>th</sup> to 21<sup>st</sup> July

Jugendfeuerwehr-  
Leistungsbewerb



  
**CTIF**

INTERNATIONAL ASSOCIATION OF FIRE AND RESCUE SERVICES  
INTERNATIONALE DES SERVICES D'INCENDIE ET DE SECOURS  
INTERNATIONALE DES FEUERWEHR UND RETTUNGSDIENSTEN  
INTERNATIONAL ASSOCIATION OF FIRE AND RESCUE SERVICES



# Punktacja

## Błędy na odcinku III toru (3/4)

- Niepoprawnie odłożone sprzęt na stanowisku (10 punktów karnych):  
Ocenia się, jeśli uczestnik nie odłożył sprzętu takiego, jaki pokazuje załączona ilustracja.
- Nieprawidłowo zawiązany węzeł (10 punktów karnych):  
Ocenia się, jeśli węzeł nie odpowiada ilustracji lub jeśli został nieskutecznie zawiązany.
- Rozmowa podczas zadania (10 punktów karnych):  
Ocenia się na poszczególnych stanowiskach czy uczestnicy rozmawiają ze sobą lub którzy z nich rozmawiają. Każdy sędzia odnotowuje sobie każdy przypadek. Kierownik toru nanosi punkty na kartę punktacji.



CTIF 2007 • REVINGE SWEDEN

15<sup>th</sup> to 21<sup>st</sup> July

Jugendfeuerwehr-  
Leistungsbewerb



  
CTIF

INTERNATIONAL ASSOCIATION OF FIRE AND RESCUE SERVICES  
DES FEUERWEHR UND RETTUNGSWESENS  
DES SERVICES D'INCENDIE ET DE SECOURS  
REIN  
TION  
ASSOCIATION II

# Punktacja

## Błędy na odcinku 4 toru (4/4)

- Niepoprawne wykonywanie zadań (10 punktów karnych):

Ocenił ujemnie zostają czynności wykonywane niezgodnie z przepisami z wyłączeniem błędów które podlegają innej ocenie/punktacji.

- Podniesienie ręki przez dowódcę, zanim drużyna ustawi się według kolejności, nieruchomo w dwuszeregu
- Nie podniesienie ręki przez dowódcę, gdy drużyna stoi nieruchomo w dwuszeregu w obowiązującym szyku
- Wyjście dwoma stopami poza wyznaczony tor ćwiczeń
- Błędne ustawienie kolejności zawodników po zakończeniu ćwiczenia
- Ustawienie zespołu za linią 75 m
- W przypadku nie wykonania zadania głównego (nie napełnienie tarcz nalewowych) - dyskwalifikacja



CTIF 2007 • REVINGE SWEDEN

15<sup>th</sup> to 21<sup>st</sup> July

Jugendfeuerwehr-  
Leistungsbewerb



# Punktacja

Każda drużyna otrzymuje „wyjściowo” 100 punktów

Tabela naliczania czasu założonego

Łączny wiek	Średni wiek drużyny	Czas założony
do 112	12 lat	80 sec
113-121	13 lat	77 sec.
122-130	14 lat	74 sec.
131-139	15 lat	71 sec.
140-144	16 lat	68 sec.





CTIF 2007 • REVINGE SWEDEN

15<sup>th</sup> to 21<sup>st</sup> July

Jugendfeuerwehr-  
Leistungsbewerb



  
**CTIF**

INTERNATIONAL ASSOCIATION OF FIRE AND RESCUE SERVICES  
INTERNATIONALE VEREINIGUNG DER FEUERWEHR UND RETTUNGSWESENS  
ASSOCIATION INTERNATIONALE DES SERVICES D'INCENDIE ET DE SECOURS



## Punktacja

# Punkty dodatnie w sztafecie 400 metrów

- Bez względu na łączny wiek drużyna otrzymuje 100 dodatkowych punktów.
- Za czas niższy od założonego doliczane zostają do 100 „przedpunktów” jeszcze dodatkowe w wymiarze różnicy pomiędzy osiągniętym a założonym czasem.



CTIF 2007 • REVINGE SWEDEN

15<sup>th</sup> to 21<sup>st</sup> July

Jugendfeuerwehr-  
Leistungsbewerb



INTERNATIONAL ASSOCIATION OF FIRE AND RESCUE SERVICES  
INTERNATIONALE VEREINIGUNG DES FEUERWEHR UND RETTUNGSWESENS  
ASSOCIATION INTERNATIONALE DES SERVICES D'INCENDIE ET DE SECOURS

# Punktacja

## Błędy na torze sztafety (1/2)

- Czas sztafety 400-metrów z przeszkodami  
Za przekroczenie czasu założonego zostają odciągnięte od 100 punktów wyjściowych punkty karne w wymiarze różnicy pomiędzy czasem założonym a osiągniętym.
- Rozłączone węże (10 punktów karnych):  
Rozłączone węże są oceniane, kiedy po zakończeniu biegu sztafetowego 400 metrów z przeszkodami są rozłączone węże lub jeśli są połączone tylko za pomocą jednego kła, ewentualnie jeśli błąd nie został usunięty według zasad.



CTIF 2007 • REVINGE SWEDEN

15<sup>th</sup> to 21<sup>st</sup> July

Jugendfeuerwehr-  
Leistungsbewerb



  
**CTIF**

INTERNATIONAL ASSOCIATION OF FIRE AND RESCUE SERVICES  
DES FEUERWEHR UND RETTUNGSWESENS  
DES SERVICES D'INCENDIE ET DE SECOURS  
REIN  
TION  
ASSOCIATION I

## Ocena

### Błędy na torze sztafety (2/2)

- Nie pokonanie przeszkody zgodnie z przepisami/ nieregularne wykonanie zadania lub nieukończenie konkurencji (10 punktów karnych):

Uczestnik otrzymuje punkty karne jeśli pokona przeszkodę nieregularnie lub jeśli czynność nie jest wykonana zgodnie z opisanymi zasadami.

- Nie przekroczenie linii mety przez Sztafetę (20 Punktów karnych)

Jeżeli zawodnik nr 9 nie przekroczy linii mety z prądownicą to drużyna otrzymuje 20 punktów karnych



CTIF 2007 • REVINGE SWEDEN

15<sup>th</sup> to 21<sup>st</sup> July

Jugendfeuerwehr-  
Leistungsbewerb



  
**CTIF**

## Punktacja

### Konkurencja nieukończona

- Jeśli zawodnicy nie uzupełnią obu zbiorników wodnych do wskaźnika 5 litrów mimo zużycia 10 l wody rezerwowej.
- Jeśli zawodnik nr 6 nie chwyci węża zawodnika nr 9 i nie rozwinie go do linii 59 metra
- Trzykrotny falstart w jednej z konkurencji
- Brak zawodnika na danym odcinku.
- Zawodnik nr 9 nie osiąga linii mety.
- Prądownica/pałeczka nie zostaje przekazana od uczestnika do uczestnika.

INTERNATIONAL ASSOCIATION OF FIRE AND RESCUE SERVICES  
INTERNATIONALE VEREINIGUNG DER FEUERWEHR UND RETTUNGSWESENS  
ASSOCIATION INTERNATIONALE DES SERVICES D'INCENDIE ET DE SECOURS





CTIF 2007 • REVINGE SWEDEN

15<sup>th</sup> to 21<sup>st</sup> July

Jugendfeuerwehr-  
Leistungsbewerb



INTERNATIONAL ASSOCIATION OF FIRE AND RESCUE SERVICES  
INTERNATIONALE VEREINIGUNG DES FEUERWEHR UND RETTUNGSWESENS  
ASSOCIATION INTERNATIONALE DES SERVICES D'INCENDIE ET DE SECOURS

## Ocena

### Dyskwalifikacja drużyny (1/2)

- Świadome fałszowanie danych na arkuszu wykazie zawodników lub legitymacjach.
- Niewłaściwe zachowanie jednego lub wielu uczestników lub opiekuna grupy wobec sędziów.
- Używanie własnego sprzętu.
- Świadome utrudnianie zawodnikom innych drużyn biegu sztafetowego na 400 metrów z przeszkodami.
- Świadome wkroczenie grupy zawodników na tor rozwinięcia bojowego lub sztafety 400 metrów, bez zgody komisji sędziowskiej.





CTIF 2007 • REVINGE SWEDEN

15<sup>th</sup> to 21<sup>st</sup> July

Jugendfeuerwehr-  
Leistungsbewerb



  
**CTIF**

INTERNATIONAL ASSOCIATION OF FIRE AND RESCUE SERVICES  
DES FEUERWEHR UND RETTUNGSWESENS  
DES SERVICES D'INCENDIE ET DE SECOURS  
INTERNATIONAL  
ASSOCIATION OF

## Ocena

### Dyskwalifikacja drużyny (2/2)

- Zamiana numerów po losowaniu. Dotyczy to przypadku zawodnika rezerwowego.
- Wymiana zawodników (numerów) w czasie drogi do innej dyscypliny.
- Na skutek nieregularnego postępowania lub innych przewinień sędzieja główny zawodów może drużynę zdyskwalifikować.
- Jeśli drużyna nie stawi się na ogłoszeniu zwycięzcy.
- Przyniesienie pomocniczych oznaczeń przez zawodników nie jest dozwolone.



CTIF 2007 • REVINGE SWEDEN

15<sup>th</sup> to 21<sup>st</sup> July

Jugendfeuerwehr-  
Leistungsbewerb



  
**CTIF**

INTERNATIONAL ASSOCIATION OF FIRE AND RESCUE SERVICES  
INTERNATIONALE VEREINIGUNG DES FEUERWEHR UND RETTUNGSWESENS  
ASSOCIATION INTERNATIONALE DES SERVICES D'INCENDIE ET DE SECOURS

# Ocena

## Wynik końcowy

- Wynik końcowy składa się z sumy punktów z obu konkurencji.
- Wynik końcowy oblicza się w karcie oceny na podstawie wpisów sędziego konkurencji i komisji B.

Przykład:

- Grupa mająca łącznie 115 lat wykonuje rozwinięcie bojowe w 45,8 s. Węzeł nr 7 jest nieprawidłowy. W biegu sztafetowym na 400 m z przeszkodami grupa osiąga czas 74,49 s. Płotek podczas przeskakiwania zostaje przewrócony i ponownie nie podniesiony.



CTIF 2007 • REVINGE SWEDEN

15<sup>th</sup> to 21<sup>st</sup> July

Jugendfeuerwehr-  
Leistungsbewerb



  
**CTIF**

INTERNATIONAL ASSOCIATION OF FIRE AND RESCUE SERVICES  
DES FEUERWEHR UND RETTUNGSDIENSTEN  
DES SERVICES D'INCENDIE ET DE SECOURS  
INTERNATIONAL  
ASSOCIATION OF FIRE AND RESCUE SERVICES

# Ocena

## Rozwinięcie bojowe:

Punkty premiowe	1.000,00
czas osiągnięty	- 45,80
Błędy	- 10,00

## Sztafeta 400 m:

Punkty premiowe	+ 100,00
Czas biegu:	
Czas założony – czas osiągnięty:	77sec - 74,89sec + 2,11
Błędy	- 10,00
<b>Punkty łączne:</b>	<b>1.036,31</b>



CTIF 2007 • REVINGE SWEDEN

15<sup>th</sup> to 21<sup>st</sup> July

Jugendfeuerwehr-  
Leistungsbewerb



  
**CTIF**

INTERNATIONAL ASSOCIATION OF FIRE AND RESCUE SERVICES  
INTERNATIONALE VEREINIGUNG DER FEUERWEHR UND RETTUNGSWESENS  
ASSOCIATION INTERNATIONALE DES SERVICES D'INCENDIE ET DE SECOURS

## Ocena

### Równa liczba punktów (o zajęciu lepszego miejsca decyduje)

1. Bezbłędne wykonanie rozwinięcia bojowego
2. Lepszy czas bezbłędnego wykonania rozwinięcia bojowego
3. Mniejsza liczba punktów karnych za rozwinięcie bojowe
4. Bezbłędne pokonanie sztafety 400-metrów z przeszkodami.
5. Lepszy czas bezbłędnego wykonania sztafety 400-metrów z przeszkodami.
6. Jeśli nie jest możliwe ustalenie kolejności przyznaje się drużynom miejsce ex aequo.



CTIF 2007 • REVINGE SWEDEN

15<sup>th</sup> to 21<sup>st</sup> July

Jugendfeuerwehr-  
Leistungsbewerb



INTERNATIONAL ASSOCIATION OF FIRE AND RESCUE SERVICES  
INTERNATIONALE VEREINIGUNG DES FEUERWEHR UND RETTUNGSWESENS  
ASSOCIATION INTERNATIONALE DES SERVICES D'INCENDIE ET DE SECOURS

# Ocena

## Odwołanie się do oceny

- Odwołanie się od czysto formalnej pomyłki wnosi się do komisji sędziowskiej A.
- Odwołanie od opinii sędziego w obu konkurencjach musi wnieść zawodnik Nr 1 (dowódca) bezpośrednio po zakończeniu punktowania/oceny.
- Filmy i nagrania video oraz zdjęcia nie są uwzględniane przy odwołaniu.
- Decyzja sędziego i sędziego głównego zawodów jest nieodwołalna.



CTIF 2007 • REVINGE SWEDEN

15<sup>th</sup> to 21<sup>st</sup> July

Jugendfeuerwehr-  
Leistungsbewerb



**CTIF**

INTERNATIONAL ASSOCIATION OF FIRE AND RESCUE SERVICES  
INTERNATIONALE VEREINIGUNG DES FEUERWEHR UND RETTUNGSWESENS  
ASSOCIATION INTERNATIONALE DES SERVICES D'INCENDIE ET DE SECOURS

**DZIEKUJEMY ZA UWAGE**

**POWODZENIA**





CTIF 2007 • REVINGE SWEDEN

15<sup>th</sup> to 21<sup>st</sup> July

Jugendfeuerwehr-  
Leistungsbewerb



Auf Wiederssehen

na zawodach

w Polsce

  
**CTIF**

INTERNATIONAL ASSOCIATION OF FIRE AND RESCUE SERVICES  
INTERNATIONALE VEREINIGUNG DES FEUERWEHR UND RETTUNGSWESENS  
ASSOCIATION INTERNATIONALE DES SERVICES D'INCENDIE ET DE SECOURS



CTIF 2007 • REVINGE SWEDEN

15<sup>th</sup> to 21<sup>st</sup> July

Jugendfeuerwehr-  
Leistungsbewerb



# TABELE

INTERNATIONAL ASSOCIATION OF FIRE AND RESCUE SERVICES  
INTERNATIONALE VEREINIGUNG DES FEUERWEHR UND RETTUNGSWESENS  
ASSOCIATION INTERNATIONALE DES SERVICES D'INCENDIE ET DE SECOURS





CTIF 2007 • REVINGE SWEDEN

15<sup>th</sup> to 21<sup>st</sup> July

Jugendfeuerwehr-  
Leistungsbewerb



INTERNATIONAL ASSOCIATION OF FIRE AND RESCUE SERVICES  
INTERNATIONALE VEREINIGUNG DES FEUERWEHR UND RETTUNGSDIENSTES  
ASSOCIATION INTERNATIONALE DES SERVICES D'INCENDIE ET DE SECOURS

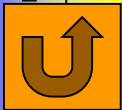

# Obliczanie wieku

**Przyjęty dzień rozpoczęcia zawodów 23.07.2009.**

Rok urodzenia	Data od - do	Wiek:
1993	od 1 stycznia do 23 lipca	16
	od 24 lipca do 31 grudnia	15
1994	od 1 stycznia do 23 lipca	15
	od 24 lipca do 31 grudnia	14
1995	od 1 stycznia do 23 lipca	14
	od 24 lipca do 31 grudnia	13
1996	od 1 stycznia do 23 lipca	13
	od 24 lipca do 31 grudnia	12
1997	od 1 stycznia do 23 lipca	12
	od 24 lipca do 31 grudnia	11



CTIF 2007 • REVINGE SWEDEN

15<sup>th</sup> to 21<sup>st</sup> July

Jugendfeuerwehr-  
Leistungsbewerb



INTERNATIONAL ASSOCIATION OF FIRE AND RESCUE SERVICES  
INTERNATIONALE VEREINIGUNG DES FEUERWEHR UND RETTUNGSWESENS  
ASSOCIATION INTERNATIONALE DES SERVICES D'INCENDIE ET DE SECOURS

# Tor przeszkód

## Wymiary, urządzenia i przyrządy



CTIF 2007 • REVINGE SWEDEN

15<sup>th</sup> to 21<sup>st</sup> July

Jugendfeuerwehr-  
Leistungsbewerb



INTERNATIONAL ASSOCIATION OF FIRE AND RESCUE SERVICES  
INTERNATIONALE VEREINIGUNG DES FEUERWEHR UND RETTUNGSWESENS  
ASSOCIATION INTERNATIONALE DES SERVICES D'INCENDIE ET DE SECOURS

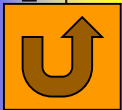

# Rozwinięcie bojowe

## Urządzenia na I odcinku toru

Na środku linii startu znajduje się zmontowany stojak z nasadą W 52. Środek nasady na wysokości ok. 0,4m. Po lewej stronie stojaka (wewnątrz toru) ustawione są 4 podwójnie zwinięte węże tłoczne W-52 wraz z zapiętymi noszakami. Noszaki o długości 0,7m nie mogą być skracane nawet przez podwijanie. Odległość pomiędzy węzami tłocznymi i do stojaka z nasadą nie może przekroczyć szerokości węża.



### Linia startu

Stojak z nasadą  
4 węże tłoczne z  
noszakami węzowymi

Staramy się aby łączniki nie dotykały  
podłoża

Każdy wąż tłoczny musi być ustawiony łącznikami w kierunku rozwinięcia.



CTIF 2007 • REVINGE SWEDEN

15<sup>th</sup> to 21<sup>st</sup> July

Jugendfeuerwehr-  
Leistungsbewerb



**CTIF**

INTERNATIONAL ASSOCIATION OF FIRE AND RESCUE SERVICES  
INTERNATIONALE VEREINIGUNG DES FEUERWEHR UND RETTUNGSWESENS  
ASSOCIATION INTERNATIONALE DES SERVICES D'INCENDIE ET DE SECOURS

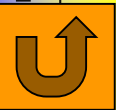

# Rozwinięcie bojowe

## Urządzenia I odcinka toru

**Rów wodny:**  
od 7,1m do 8,9m  
szerokość 1,8m, długość 2m

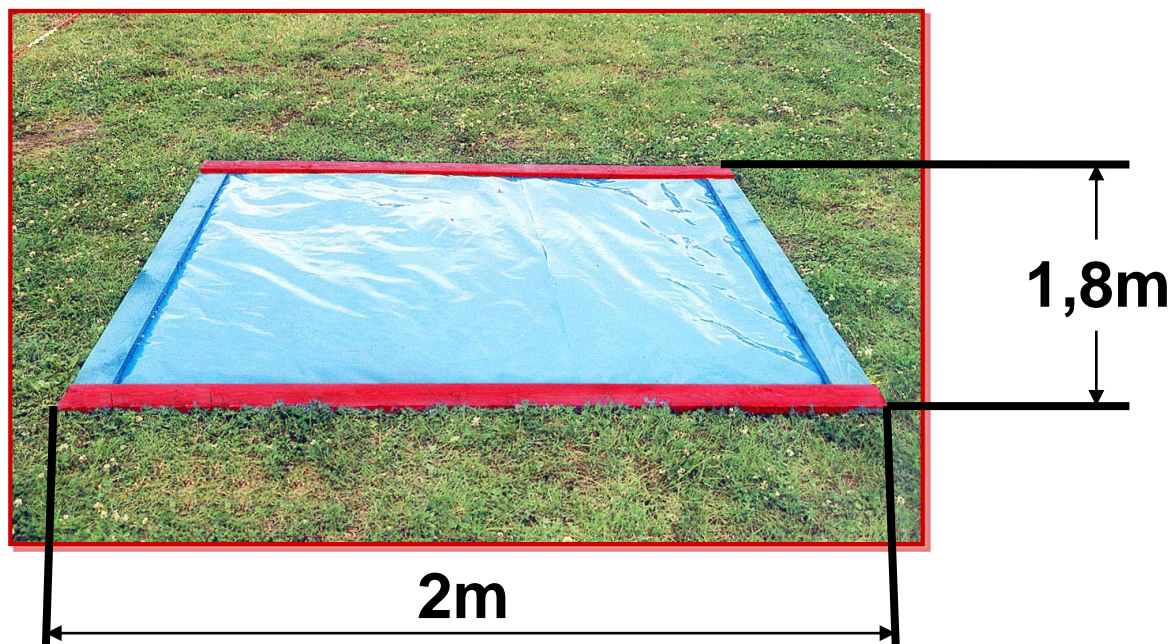



CTIF 2007 • REVINGE SWEDEN

15<sup>th</sup> to 21<sup>st</sup> July

Jugendfeuerwehr-  
Leistungsbewerb



INTERNATIONAL ASSOCIATION OF FIRE AND RESCUE SERVICES  
INTERNATIONALE VEREINIGUNG DES FEUERWEHR UND RETTUNGSWESENS  
ASSOCIATION INTERNATIONALE DES SERVICES D'INCENDIE ET DE SECOURS

# Rozwinięcie bojowe

## Urządzenia na I odcinku toru

**Ściana:**

Na 23m

wysokość 0,7m, długość 2m

Wolne miejsca na węże tłoczne ok. 0,15m

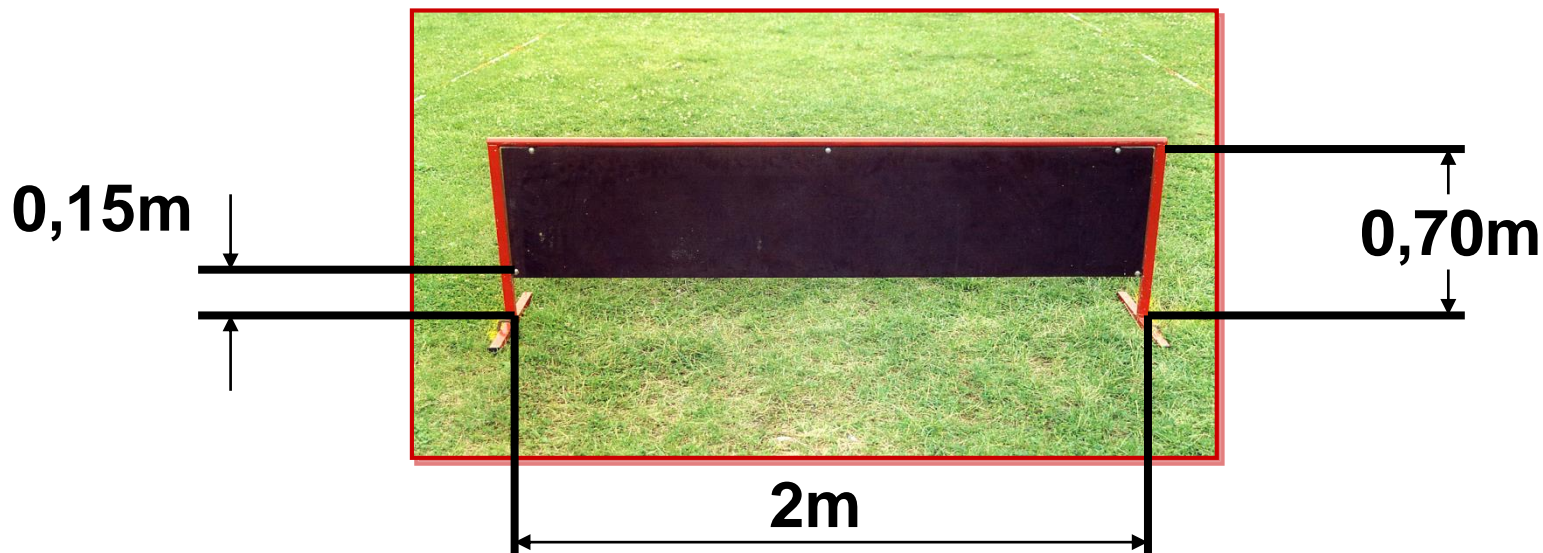



# Rozwinięcie bojowe

## Urządzenia I odcinka toru

**tunel:**

od 35m do 41m  
szerokość 0,6m, wysokość 0,8m,  
długość 6m

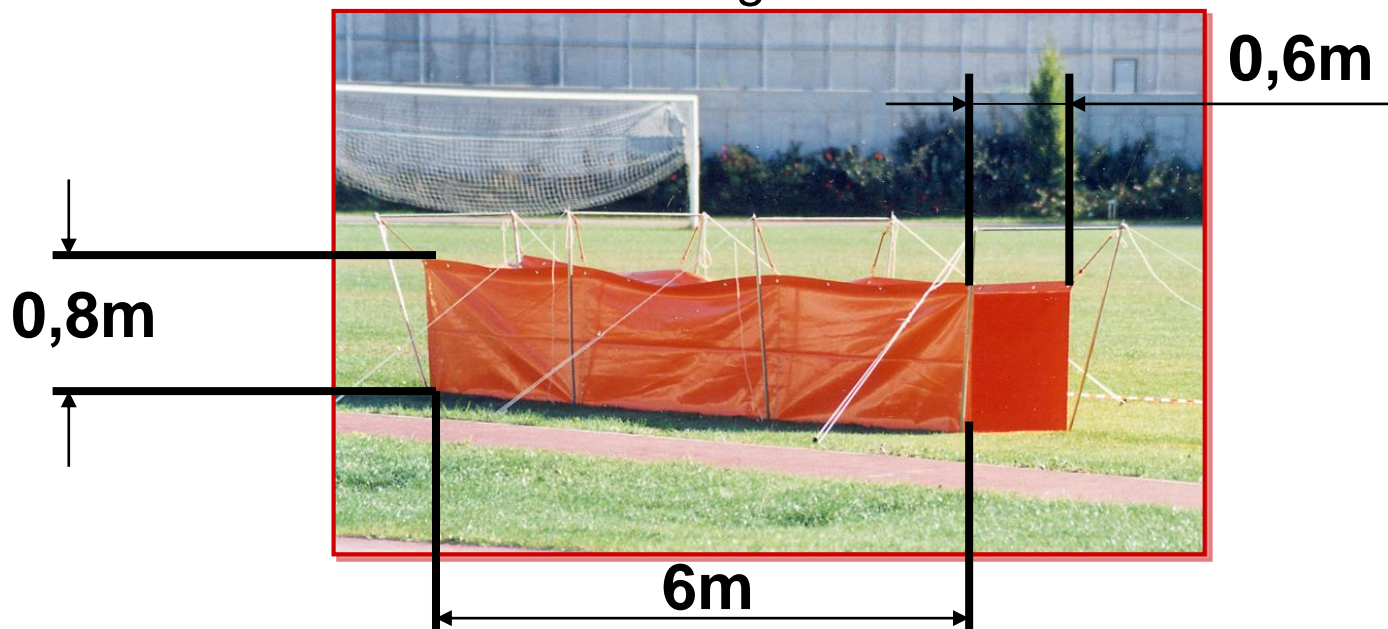



CTIF 2007 • REVINGE SWEDEN

15<sup>th</sup> to 21<sup>st</sup> July

Jugendfeuerwehr-  
Leistungsbewerb



**CTIF**

INTERNATIONAL ASSOCIATION OF FIRE AND RESCUE SERVICES  
INTERNATIONALE VEREINIGUNG DES FEUERWEHR UND RETTUNGSWESENS  
ASSOCIATION INTERNATIONALE DES SERVICES D'INCENDIE ET DE SECOURS

# Rozwinięcie bojowe

## Urządzenie I odcinka toru

**Kładka:**

od 52m dwa 54m

wysokość 0,35m, szerokość 0,2m, długość 2m

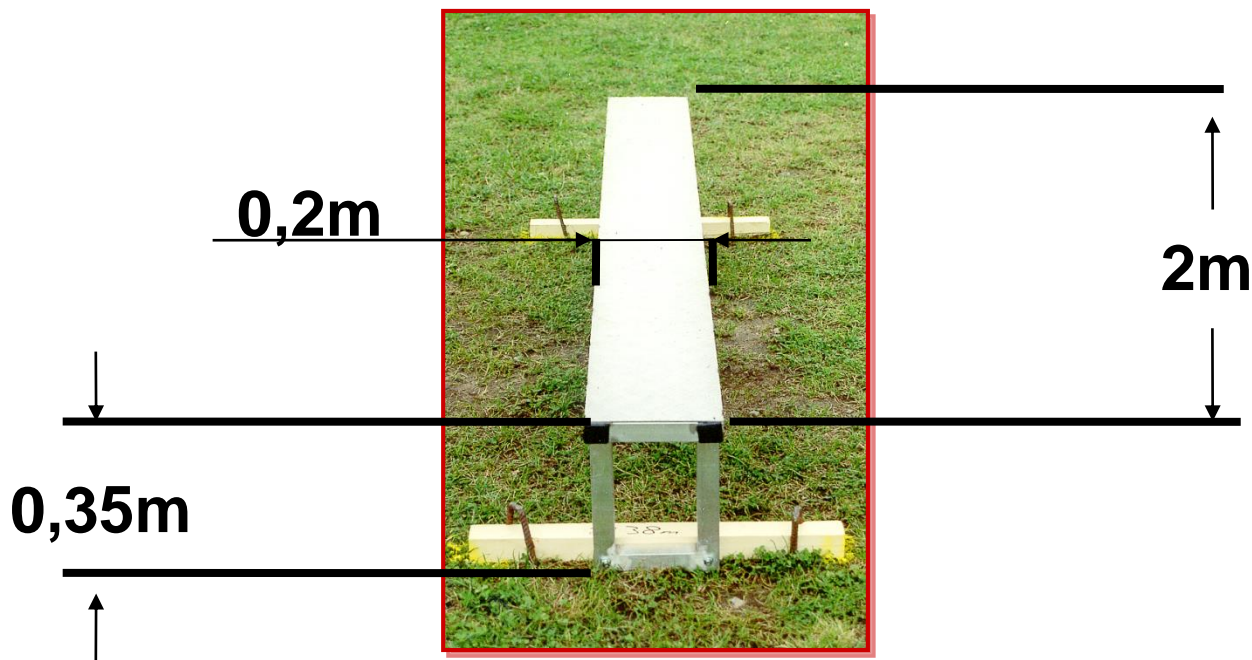



CTIF 2007 • REVINGE SWEDEN

15<sup>th</sup> to 21<sup>st</sup> July

Jugendfeuerwehr-  
Leistungsbewerb



**CTIF**

INTERNATIONAL ASSOCIATION OF FIRE AND RESCUE SERVICES  
INTERNATIONALE VEREINIGUNG DES FEUERWEHR UND RETTUNGSWESENS  
ASSOCIATION INTERNATIONALE DES SERVICES D'INCENDIE ET DE SECOURS

# Rozwinięcie bojowe

## Urządzenia I odcinka toru

### Skrzynka na noszaki:

na 58m

Najmniejsza wielkość: wysokość 0,3m, szerokość 0,4m,  
długość 0,6m

### Oznakowanie linii węzowej:

na 59m



58m

59m







CTIF 2007 • REVINGE SWEDEN

15<sup>th</sup> to 21<sup>st</sup> July

Jugendfeuerwehr-  
Leistungsbewerb



  
**CTIF**

INTERNATIONAL ASSOCIATION OF FIRE AND RESCUE SERVICES  
INTERNATIONALE VEREINIGUNG DES FEUERWEHR UND RETTUNGSWESENS  
ASSOCIATION INTERNATIONALE DES SERVICES D'INCENDIE ET DE SECOURS

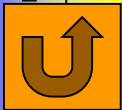

# Rozwinięcie bojowe

## Urządzenia II odcinka toru

2 hydronetki, ustawione 1 m od prawego i lewego brzegu toru.  
Każda wypełniona 10 litrami wody.

Węże tłoczne W-25 są podwójnie zwinięte w kieszeni hydronetki  
Na hydronetce leży prądowniczka.

Od prawego i lewego brzegu toru w połowie toru stoją 10 litrowe  
wiadra wypełnione 10 litrami wody rezerwowej.



na 60 m  
Hydronetka  
10 l wiadro wody rezerwowej



CTIF 2007 • REVINGE SWEDEN

15<sup>th</sup> to 21<sup>st</sup> July

Jugendfeuerwehr-  
Leistungsbewerb



  
**CTIF**

INTERNATIONAL ASSOCIATION OF FIRE AND RESCUE SERVICES  
INTERNATIONALE VEREINIGUNG DES FEUERWEHR UND RETTUNGSWESENS  
ASSOCIATION INTERNATIONALE DES SERVICES D'INCENDIE ET DE SECOURS



# Rozwinięcie bojowe

## Urządzenia na II odcinku toru

Na 63 metrze znajduje się czerwona listwa. Tej listwy nie wolno dotknąć podczas podawania wody do nalewaków.



na 63 m  
Linia prądowników



CTIF 2007 • REVINGE SWEDEN

15<sup>th</sup> to 21<sup>st</sup> July

Jugendfeuerwehr-  
Leistungsbewerb



INTERNATIONAL ASSOCIATION OF FIRE AND RESCUE SERVICES  
INTERNATIONALE VEREINIGUNG DES FEUERWEHR UND RETTUNGSWESENS  
ASSOCIATION INTERNATIONALE DES SERVICES D'INCENDIE ET DE SECOURS

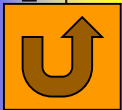

# Rozwinięcie bojowe

## Urządzenia na II odcinku toru

Na 65 metrze, 50 centymetrów z prawej i lewej strony od brzegu toru ustawione są tarcze nalewowe. Każda tarcza ma otwór wlewowy o średnicy 10 centymetrów. Z tyłu tarczy znajduje się urządzenie pomiarowe z optycznym i akustycznym wskaźnikiem, wyskalowanym na 5 litrów wody.

**na 65 m nalewak**  
szerokość 60 cm  
wysokość 110 cm  
otwór wlewowy  $\varnothing$  10 cm

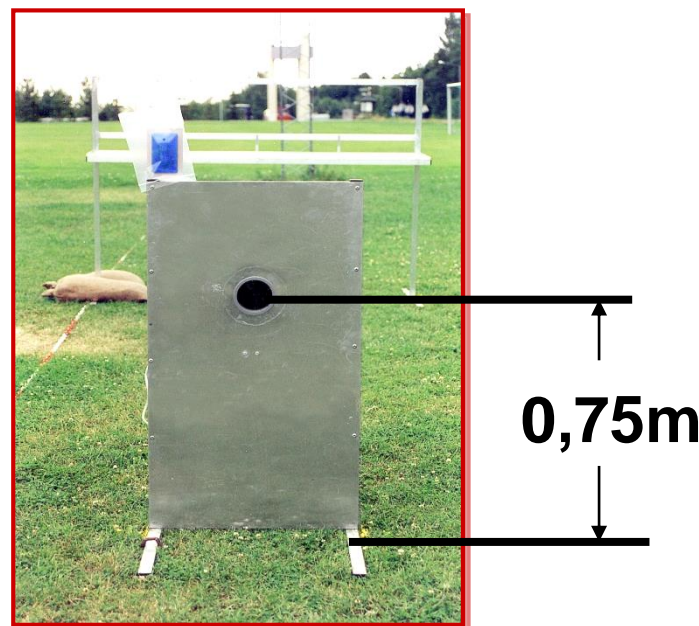



CTIF 2007 • REVINGE SWEDEN

15<sup>th</sup> to 21<sup>st</sup> July

Jugendfeuerwehr-  
Leistungsbewerb



CTIF

INTERNATIONAL ASSOCIATION OF FIRE AND RESCUE SERVICES  
INTERNATIONALE VEREINIGUNG DES FEUERWEHR UND RETTUNGSWESENS  
ASSOCIATION INTERNATIONALE DES SERVICES D'INCENDIE ET DE SECOURS

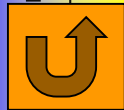

# Rozwinięcie bojowe

## Urządzenia ma III odcinku toru

Podest do przyrządów i armatury

2 m x 50 cm x 3 cm, przy lewym brzegu toru przed stanowiskiem p. i a.

Musi się tam znajdować 8 następujących przyrządów:

- Wąż tłoczny W-52( podwójnie zwinięty z noszakiem)
- Noszak
- Klucz do węży
- Podpinka pętlowa
- Smok ssawny
- Rozdzielacz
- Zbieracz
- Prądownica zamykana PW-52



Przyrządy nie muszą być ustawione w takiej kolejności jak pokazuje rysunek. Przed biegiem zawodnicy mogą zmienić kolejność według własnego uznania.



CTIF 2007 • REVINGE SWEDEN

15<sup>th</sup> to 21<sup>st</sup> July

Jugendfeuerwehr-  
Leistungsbewerb



# Rozwinięcie bojowe

## Urządzenia na III odcinku toru

Po lewej stronie toru (na 70 metrze), ustawione jest stanowisko przyrządów i armatur. Miejsca na które należy odłożyć przyrządy oznaczone są numerami 2,3,4 i 5, odpowiadające numerom zawodników odkładających sprzęt. Listwa między polami może być wysoka maksymalnie na 5 cm.

**Głębokość podestu:**  
**0,4m**



INTERNATIONAL ASSOCIATION OF FIRE AND RESCUE SERVICES  
INTERNATIONALE VEREINIGUNG DES FEUERWEHR UND RETTUNGSWESENS  
ASSOCIATION INTERNATIONALE DES SERVICES D'INCENDIE ET DE SECOURS





CTIF 2007 • REVINGE SWEDEN

15<sup>th</sup> to 21<sup>st</sup> July

Jugendfeuerwehr-  
Leistungsbewerb



**CTIF**

INTERNATIONAL ASSOCIATION OF FIRE AND RESCUE SERVICES  
INTERNATIONALE VEREINIGUNG DES FEUERWEHR UND RETTUNGSWESENS  
ASSOCIATION INTERNATIONALE DES SERVICES D'INCENDIE ET DE SECOURS

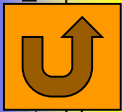

# Rozwinięcie bojowe

## Przyrządy na III odcinku toru

Po prawej stronie toru na 70 metrze znajduje się stanowisko węzłów.

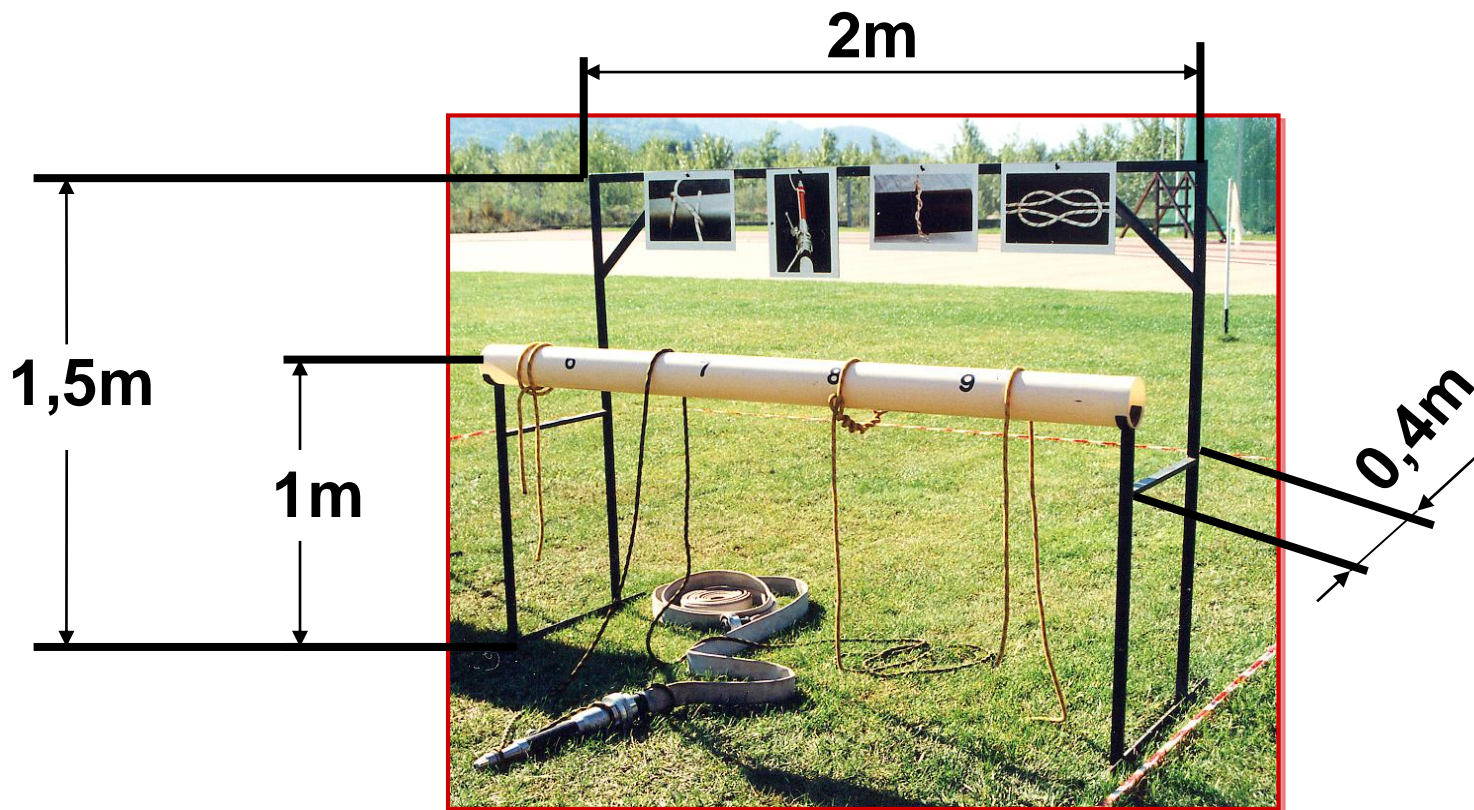



CTIF 2007 • REVINGE SWEDEN

15<sup>th</sup> to 21<sup>st</sup> July

Jugendfeuerwehr-  
Leistungsbewerb



INTERNATIONAL ASSOCIATION OF FIRE AND RESCUE SERVICES  
INTERNATIONALE VEREINIGUNG DES FEUERWEHR UND RETTUNGSWESENS  
ASSOCIATION INTERNATIONALE DES SERVICES D'INCENDIE ET DE SECOURS

# Rozwinięcie bojowe

# Zadania drużyny



CTIF 2007 • REVINGE SWEDEN

15<sup>th</sup> to 21<sup>st</sup> July

Jugendfeuerwehr-  
Leistungsbewerb



# Rozwinięcie bojowe

## Zadania zawodnika Nr. 0 na I odcinku toru

- Zawodnik nr 0 (Rezerwowy) udaje się z polecenia kierownika konkurencji obok toru na odcinek 4.
- Na odcinku IV Rezerwowy włącza się ponownie do grupy, gdy grupa ukończy konkurencję.

INTERNATIONAL ASSOCIATION OF FIRE AND RESCUE SERVICES  
INTERNATIONALE VEREINIGUNG DES FEUERWEHR UND RETTUNGSWESENS  
ASSOCIATION INTERNATIONALE DES SERVICES D'INCENDIE ET DE SECOURS

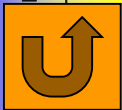





CTIF 2007 • REVINGE SWEDEN

15<sup>th</sup> to 21<sup>st</sup> July

Jugendfeuerwehr-  
Leistungsbewerb



**CTIF**

INTERNATIONAL ASSOCIATION OF FIRE AND RESCUE SERVICES  
INTERNATIONALE VEREINIGUNG DES FEUERWEHR UND RETTUNGSWESENS  
ASSOCIATION INTERNATIONALE DES SERVICES D'INCENDIE ET DE SECOURS

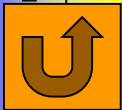

## Rozwinięcie bojowe

### Zadania zawodnika Nr. 1 na I odcinku toru:

- G m
  - N k
  - P le
  - W k
  - Z a
  - o c
  - t a
- 
- ajmuje
- dy na I

Składanie meldunku

o gotowości do ćwiczeń



CTIF 2007 • REVINGE SWEDEN

15<sup>th</sup> to 21<sup>st</sup> July

Jugendfeuerwehr-  
Leistungsbewerb



  
**CTIF**

INTERNATIONAL ASSOCIATION OF FIRE AND RESCUE SERVICES  
INTERNATIONALE VEREINIGUNG DES FEUERWEHR UND RETTUNGSWESENS  
ASSOCIATION INTERNATIONALE DES SERVICES D'INCENDIE ET DE SECOURS

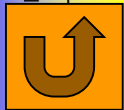

## Rozwinięcie bojowe

### Zadania zawodników nr. 2, 3, 4 i 5 na I odcinku toru:

- Po tym jak zawodnik nr 1 dał sygnał do startu zawodnicy nr 2,3,4,5 pokonują zgodnie z zasadami przeszkody na I odcinku toru,
- Potem rozpoczynają wykonywanie zadań na II odcinku toru
- Przeszkody muszą być pokonywane zgodnie z kierunkiem natarcia
- Zawodnik nr 1 musi jako pierwszy pokonać przeszkody.
- Dalsza kolejność pozostawiona jest zawodnikom.



CTIF 2007 • REVINGE SWEDEN

15<sup>th</sup> to 21<sup>st</sup> July

Jugendfeuerwehr-  
Leistungsbewerb



CTIF

INTERNATIONAL ASSOCIATION OF FIRE AND RESCUE SERVICES  
INTERNATIONALE VEREINIGUNG DES FEUERWEHR UND RETTUNGSWESENS  
ASSOCIATION INTERNATIONALE DES SERVICES D'INCENDIE ET DE SECOURS



# Rozwinięcie bojowe

## Zadania zawodnika nr 6 na I odcinku toru:

- Zawodnik nr 6 staje na torze (obiema nogami).
- Chwyta jeden z czterech podwójnie zwiniętych węży tłocznych i otwiera noszak.



- Łączy węże i przesuwa stajkę
- Przemierza torze przez zasadami przez
- Po tym chwytają węże, zawodnik nr 6
- Po opłynie, układa wąż po
- Następnie wrócić.



CTIF 2007 • REVINGE SWEDEN

15<sup>th</sup> to 21<sup>st</sup> July

Jugendfeuerwehr-  
Leistungsbewerb



INTERNATIONAL ASSOCIATION OF FIRE AND RESCUE SERVICES  
INTERNATIONALE VEREINIGUNG DES FEUERWEHR UND RETTUNGSWESENS  
ASSOCIATION INTERNATIONALE DES SERVICES D'INCENDIE ET DE SECOURS

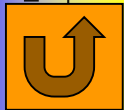

# Rozwinięcie bojowe

## Zadania zawodnika nr 7 na I odcinku toru:

- Zawodnik nr 7 podnosi jeden z podwójnie złożonych węży tłocznych, chwytając końcówkę węża tłoczego rozwiniętego przez zawodnika nr 6 i przeciąga go przez rów w kierunku biegu/natarcia.
- Rów trzeba przeskoczyć bez dotknięcia oznakowania.
- Jeśli jakieś urządzenie wpadnie do rowu może zostać podniesione. Przeszkoda musi wtedy zostać pokonana ponownie zgodnie z zasadami w kierunku biegu.
- Gdy wąż tłoczny jest rozwinięty, zawodnik nr 7 rozpinając noszak swego węża i łączy jeden koniec z tym, który rozwinięli wspólnie z zawodnikiem nr 6..
- Następnie zawodnik nr 7 pokonuje pozostałe przeszkody.
- Noszak zostanie odniesiony do skrzyni.
- Następnie zawodnik przechodzi z odcinka II na odcinek III toru.
- Po opuszczeniu pierwszego odcinka toru zawodnikowi już nie wolno na niego powrócić.



CTIF 2007 • REVINGE SWEDEN

15<sup>th</sup> to 21<sup>st</sup> July

Jugendfeuerwehr-  
Leistungsbewerb



INTERNATIONAL ASSOCIATION OF FIRE AND RESCUE SERVICES  
INTERNATIONALE VEREINIGUNG DES FEUERWEHR UND RETTUNGSWESENS  
ASSOCIATION INTERNATIONALE DES SERVICES D'INCENDIE ET DE SECOURS

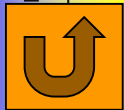

# Rozwinięcie bojowe

## Zadania zawodnika nr 8 na I odcinku toru:

- Zawodnik nr 8 bierze jeden z podwójnie zwiniętych węży tłocznych.
- Pokonuje rów bez dotknięcia oznakowania.
- Przemieszcza się na koniec rozwiniętego przez zawodnika nr 7 węża tłoczego. Chwyta koniec tego węża i przekłada go pod ścianą. Zawodnik nr 8 sam pokonuje ścianę z zabranym wężem. Ten wąż nie może być jednak rzucony przez przeszkodę.
- Gdy wąż tłoczny jest rozciągnięty zawodnik nr 8 odpina swój noszak i łączy wąż z końcem rozciąganego węża.
- Następnie zawodnik nr 8 pokonuje pozostałe przeszkody.
- Noszak zostaje odłożony do skrzyni.
- Potem zawodnik przemieszcza się z II odcinka toru na III.
- Po opuszczeniu I odcinka toru zawodnik nie może już na niego wrócić.



CTIF 2007 • REVINGE SWEDEN

15<sup>th</sup> to 21<sup>st</sup> July

Jugendf  
Leistu



# Rozwinięcie bojowe

## Zadania zawodnika nr 9 na I odcinku toru:

- Zawodnik nr 9 bierze jeden z podwójnie zwiniętych węży tłocznych.
- Pokonuje rów bez dotknięcia oznakowania. Pokonuje ścianę. Wąż nie może być przerzucony przez przeszkody.
- Zawodnik nr 9 przemieszcza się na koniec węża rozwiniętego przez zawodnika nr 8, chwyta jego koniec i przeciąga go przez tunel.
- Gdy wąż jest rozwinięty zawodnik nr 9 rozpina noszak i łączy do niego jedną końcówkę swego węża.
- Następnie zawodnik nr 9 przebiega przez kładkę.
- Noszak zostaje odłożony do skrzyni.
- Potem zawodnik przemieszcza się z II odcinka toru na III.
- Po opuszczeniu I odcinka toru zawodnik nie może już na niego wrócić.

  
**CTIF**

INTERNATIONAL ASSOCIATION OF FIRE AND RESCUE SERVICES  
INTERNATIONALE VEREINIGUNG DES FEUERWEHR UND RETTUNGSWESENS  
ASSOCIATION INTERNATIONALE DES SERVICES D'INCENDIE ET DE SECOURS

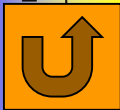



CTIF 2007 • REVINGE SWEDEN

15<sup>th</sup> to 21<sup>st</sup> July

Jugendfeuerwehr-  
Leistungsbewerb



  
**CTIF**

INTERNATIONAL ASSOCIATION OF FIRE AND RESCUE SERVICES  
INTERNATIONALE VEREINIGUNG DES FEUERWEHR UND RETTUNGSWESENS  
ASSOCIATION INTERNATIONALE DES SERVICES D'INCENDIE ET DE SECOURS



## Rozwinięcie bojowe

### Zadania zawodnika nr 1 na II odcinku toru:

- Zawodnik nr 1 przyjmuje pozycję pomiędzy ścianami nalewowymi na 65 metrze wskaźnika (wyznaczona strefa o szerokości podstaw nalewaków).
- Opuszcza tę pozycję w chwili, gdy zawodnicy nr 2 i 3 ukończą swoje zadanie na odcinku II.
- Przemieszcza się przez III odcinek toru na odcinek IV i zajmuje tam miejsce.





CTIF 2007 • REVINGE SWEDEN

15<sup>th</sup> to 21<sup>st</sup> July

Jugendfeuerwehr-  
Leistungsbewerb



INTERNATIONAL ASSOCIATION OF FIRE AND RESCUE SERVICES  
INTERNATIONALE VEREINIGUNG DES FEUERWEHR UND RETTUNGSWESENS  
ASSOCIATION INTERNATIONALE DES SERVICES D'INCENDIE ET DE SECOURS

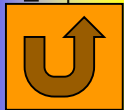

# Rozwinięcie bojowe

## Zadania zawodnika nr 2 na II odcinku toru:

- Zawodnik nr 2 po ukończeniu zadań na odcinku I przemieszcza się w kierunku hydronetki, która stoi po lewej stronie toru (w kierunku biegu).
- Chwyta prądowniczkę i biegnie w kierunku 63 metra toru.
- Kieruje strumień w kierunku otworu uważając przy tym by nie dotknąć lub nie przekroczyć czerwonej linii podczas wykonywania zadania.
- Gdy zużytych zostanie 5 litrów wody oraz wskaźnik sygnalizacyjny zasygnalizuje optycznie i akustycznie 5 litrów, to wtedy zawodnik nr 2 przemieszcza się pomiędzy ścianami nalewowymi na odcinek III.





CTIF 2007 • REVINGE SWEDEN

15<sup>th</sup> to 21<sup>st</sup> July

Jugendfeuerwehr-  
Leistungsbewerb



  
**CTIF**

INTERNATIONAL ASSOCIATION OF FIRE AND RESCUE SERVICES  
INTERNATIONALE VEREINIGUNG DES FEUERWEHR UND RETTUNGSWESENS  
ASSOCIATION INTERNATIONALE DES SERVICES D'INCENDIE ET DE SECOURS

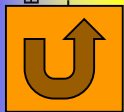

# Rozwinięcie bojowe

## Zadania zawodnika nr 4 na II odcinku toru:

- Zawodnik nr 4 po ukończeniu zadań na odcinku I przemieszcza się w kierunku hydronetki, która stoi po prawej stronie toru (w kierunku biegu).
- Chwyta prądowniczkę i biegnie w kierunku 63 metra toru.
- Kieruje strumień w kierunku otworu, uważając przy tym by nie dotknąć lub nie przekroczyć czerwonej linii podczas wykonywania zadania.
- Gdy zużytych zostanie 5 litrów wody oraz wskaźnik sygnalizacyjny zasygnalizuje optycznie i akustycznie 5 litrów, to wtedy zawodnik nr 4 przemieszcza się pomiędzy ścianami nalewowymi na odcinek III.



CTIF 2007 • REVINGE SWEDEN

15<sup>th</sup> to 21<sup>st</sup> July

Jugendfeuerwehr-  
Leistungsbewerb



INTERNATIONAL ASSOCIATION OF FIRE AND RESCUE SERVICES  
INTERNATIONALE VEREINIGUNG DES FEUERWEHR UND RETTUNGSWESENS  
ASSOCIATION INTERNATIONALE DES SERVICES D'INCENDIE ET DE SECOURS

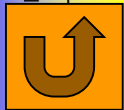

## Rozwinięcie bojowe

### Zadania zawodnika nr 3 na II odcinku toru:

- Zawodnik nr 3 po ukończeniu zadań na odcinku I przemieszcza się w kierunku hydronetki, która stoi po lewej stronie toru (w kierunku biegu).
- Zawodnik nr 3 nie może przekazać zawodnikowi nr 2 prądowniczki ani węża.
- Pompuje wodę do czasu wykonania zadania. Zadaniem jest napełnienie 5 litrami wody swojej tarczy nalewowej.
- W przypadku braku wody w hydronetce, wodę uzupełnia tylko zawodnik nr 3
- Zakończenie nalewania potwierdza sygnał dźwiękowy i świetlny, wtedy zawodnik nr 3 przemieszcza się pomiędzy ścianami nalewowymi na odcinek III.



CTIF 2007 • REVINGE SWEDEN

15<sup>th</sup> to 21<sup>st</sup> July

Jugendfeuerwehr-  
Leistungsbewerb



INTERNATIONAL ASSOCIATION OF FIRE AND RESCUE SERVICES  
INTERNATIONALE VEREINIGUNG DES FEUERWEHR UND RETTUNGSWESENS  
ASSOCIATION INTERNATIONALE DES SERVICES D'INCENDIE ET DE SECOURS

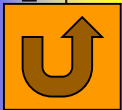

## Rozwinięcie bojowe

### Zadania zawodnika nr 5 na II odcinku toru:

- Zawodnik nr 5 po ukończeniu zadań na odcinku I przemieszcza się w kierunku hydronetki, która stoi po prawej stronie toru (w kierunku biegu).
- Zawodnik nr 5 nie może przekazać zawodnikowi nr 4 prądowniczki ani węża.
- Pompuje wodę do czasu wykonania zadania. Zadaniem jest napełnienie 5 litrami wody swojej tarczy nalewowej.
- W przypadku braku wody w hydronetce, wodę uzupełnia tylko zawodnik nr 5
- Zakończenie nalewania potwierdza sygnał dźwiękowy i świetlny, wtedy zawodnik nr 5 przemieszcza się pomiędzy ścianami nalewowymi na odcinek III.



CTIF 2007 • REVINGE SWEDEN

15<sup>th</sup> to 21<sup>st</sup> July

Jugendfeuerwehr-  
Leistungsbewerb



  
**CTIF**

INTERNATIONAL ASSOCIATION OF FIRE AND RESCUE SERVICES  
INTERNATIONALE VEREINIGUNG DES FEUERWEHR UND RETTUNGSWESENS  
ASSOCIATION INTERNATIONALE DES SERVICES D'INCENDIE ET DE SECOURS

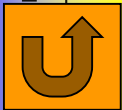

## Rozwinięcie bojowe

### Zadania zawodników nr 6, 7, 8 i 9 na II odcinku toru:

- Zawodnicy nr 6,7,8 i 9 układają węże przez przeszkody I odcinka toru, następnie przemieszczają się pomiędzy ścianami nalewowymi na odcinek III.



CTIF 2007 • REVINGE SWEDEN

15<sup>th</sup> to 21<sup>st</sup> July

Jugendfeuerwehr-  
Leistungsbewerb



  
**CTIF**

INTERNATIONAL ASSOCIATION OF FIRE AND RESCUE SERVICES  
INTERNATIONALE VEREINIGUNG DES FEUERWEHR UND RETTUNGSWESENS  
ASSOCIATION INTERNATIONALE DES SERVICES D'INCENDIE ET DE SECOURS

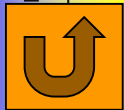

# Rozwinięcie bojowe

## Zadania zawodnika nr 1 na III odcinku toru:

- Zawodnik nr 1 po wykonaniu zadania przez zawodników nr 2 i 3 przemieszcza się pomiędzy stanowiskami przyrządów i armatur oraz węzłów przemieszcza się na miejsce zbiórki na odcinku IV.



CTIF 2007 • REVINGE SWEDEN

15<sup>th</sup> to 21<sup>st</sup> July

Jugendfeuerwehr-  
Leistungsbewerb



  
**CTIF**

INTERNATIONAL ASSOCIATION OF FIRE AND RESCUE SERVICES  
INTERNATIONALE VEREINIGUNG DES FEUERWEHR UND RETTUNGSWESENS  
ASSOCIATION INTERNATIONALE DES SERVICES D'INCENDIE ET DE SECOURS

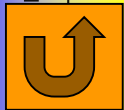

## Rozwinięcie bojowe

### Zadania zawodników nr 2, 3, 4 i 5 na III odcinku toru:

- Zawodnicy nr 2, 3, 4 i 5, Po wykonaniu zadania na odcinku II przemieszczają się pomiędzy ścianami nalewowymi do stanowiska przyrządów i armatur na odcinku III.
- Na stanowisku układają przy swoim numerze, właściwy sprzęt zgodnie z pokazanym rysunkiem.
- Następnie kierują się środkiem toru do miejsca ustawienia drużyny po zakończeniu ćwiczenia na IV odcinku toru.



CTIF 2007 • REVINGE SWEDEN

15<sup>th</sup> to 21<sup>st</sup> July

Jugendfeuerwehr-  
Leistungsbewerb



  
CTIF

INTERNATIONAL ASSOCIATION OF FIRE AND RESCUE SERVICES  
INTERNATIONALE VEREINIGUNG DES FEUERWEHR UND RETTUNGSWESENS  
ASSOCIATION INTERNATIONALE DES SERVICES D'INCENDIE ET DE SECOURS

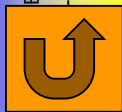

## Rozwinięcie bojowe

### Zadania zawodników nr 6, 7, 8 i 9 na III odcinku toru:

- Zawodnicy nr 6, 7, 8 i 9 po wykonaniu zadania na odcinku I przemieszczają się między ścianami nalewowymi odcinka II na odcinek III do stanowiska węzłów.
- Wykonują węzły przy swoim numerze zgodnie z pokazanym rysunkiem.
- Po wykonaniu zadania zawodnicy udają się pomiędzy stanowiskami przyrządów i armatur oraz węzłów do miejsca ustawienia drużyny po zakończeniu ćwiczenia na odcinku IV.
- Węzeł na prądownicy wykonywany jest wyłącznie przez zawodnika nr 7, pozostałe węzły wykonywane są wymiennie.
- Prądownica z węzłem i wykonywanym węzłem po wykonaniu zadania nie musi wisieć na belce, może być odłożona na belce.
- Nie ma znaczenia czy torba z linką znajduje się na końcu linki po stronie prądownicy, czy też na końcu linki po stronie węża.

Węzły



CTIF 2007 • REVINGE SWEDEN

15<sup>th</sup> to 21<sup>st</sup> July

Jugendfeuerwehr-  
Leistungsbewerb



INTERNATIONAL ASSOCIATION OF FIRE AND RESCUE SERVICES  
INTERNATIONALE VEREINIGUNG DES FEUERWEHR UND RETTUNGSWESENS  
ASSOCIATION INTERNATIONALE DES SERVICES D'INCENDIE ET DE SECOURS

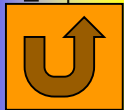

# Rozwinięcie bojowe

## Zadania drużyny na IV odcinku toru:

- Po wykonaniu czynności przewidzianych regulaminem, cała drużyna wraz z dowódcą ustawia się nieruchomo w dwuszeregu, według kolejności wewnątrz IV odcinka toru.
- Po ustawieniu się całej drużyny, dowódca podnosi prawą rękę do góry, dając znak sędziom czasowym „zadanie wykonane”
- Sędziowie mierzący czas zatrzymują pomiar w momencie, kiedy drużyna zakończyła pracę, ustawiła się w komplecie w pozycji nieruchomej, a dowódca podniósł prawą rękę.





CTIF 2007 • REVINGE SWEDEN

15<sup>th</sup> to 21<sup>st</sup> July

Jugendfeuerwehr-  
Leistungsbewerb



INTERNATIONAL ASSOCIATION OF FIRE AND RESCUE SERVICES  
INTERNATIONALE VEREINIGUNG DES FEUERWEHR UND RETTUNGSWESENS  
ASSOCIATION INTERNATIONALE DES SERVICES D'INCENDIE ET DE SECOURS

# Tor przeszkód

# Pokonywanie przeszkód



CTIF 2007 • REVINGE SWEDEN

15<sup>th</sup> to 21<sup>st</sup> July

Jugendfeuerwehr-  
Leistungsbewerb



**CTIF**

INTERNATIONAL ASSOCIATION OF FIRE AND RESCUE SERVICES  
INTERNATIONALE VEREINIGUNG DES FEUERWEHR UND RETTUNGSWESENS  
ASSOCIATION INTERNATIONALE DES SERVICES D'INCENDIE ET DE SECOURS

# Rozwinięcie bojowe

## Pokonywanie rowu:

- Nie wolno dotknąć oznaczeń.
- Rów można pokonać tylko na jego długości 2 metrów.
- Zawodnik Nr 1 musi przeskoczyć rów jako pierwszy.

**Prawidłowo**

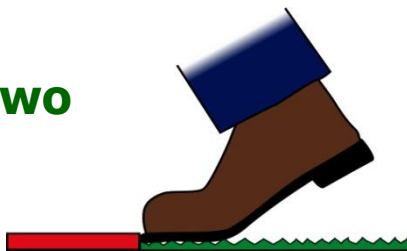

**Nieprawidłowo**

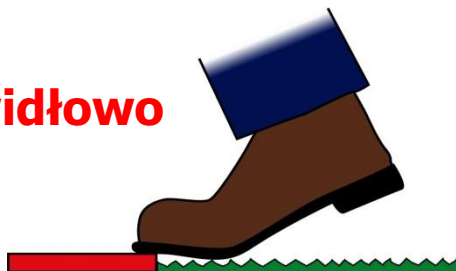

**Kierunek wykonania zadania**



**Tylko w tym obszarze**

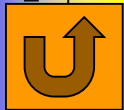

# Rozwinięcie bojowe

## Pokonanie ściany

- Ścianę wolno pokonać tylko na jej szerokości 2 metrów. Nogi zawodnika nie mogą wyjść poza obszar tych 2 metrów.
- Ściany można dotknąć rękoma i nogami.
- Zawodnik Nr 1 musi przeskoczyć ścianę jako pierwszy.

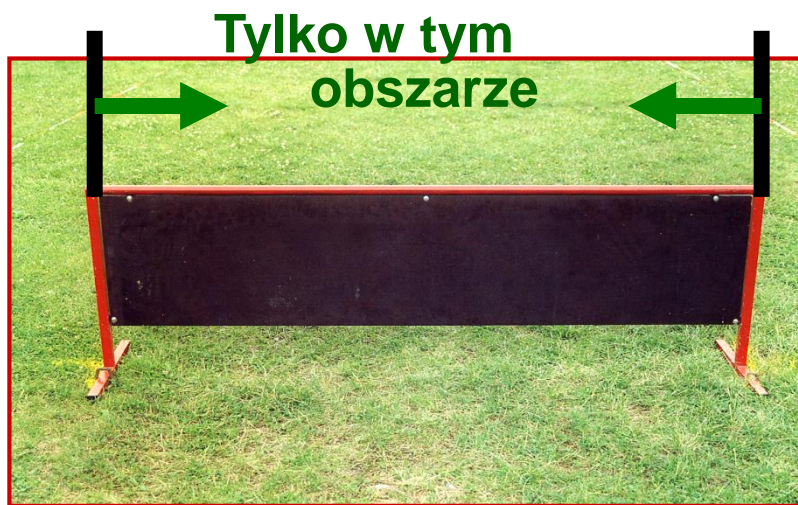



CTIF 2007 • REVINGE SWEDEN

15<sup>th</sup> to 21<sup>st</sup> July

Jugendfeuerwehr-  
Leistungsbewerb



  
**CTIF**

INTERNATIONAL ASSOCIATION OF FIRE AND RESCUE SERVICES  
INTERNATIONALE VEREINIGUNG DES FEUERWEHR UND RETTUNGSWESENS  
ASSOCIATION INTERNATIONALE DES SERVICES D'INCENDIE ET DE SECOURS

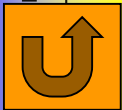

# Rozwinięcie bojowe

## Pokonanie tunelu:

- Przez tunel muszą przeczołgać się wszyscy uczestnicy.
- Zawodnik Nr 1 musi pokonać tunel jako pierwszy.





CTIF 2007 • REVINGE SWEDEN

15<sup>th</sup> to 21<sup>st</sup> July

Jugendfeuerwehr-  
Leistungsbewerb



INTERNATIONAL ASSOCIATION OF FIRE AND RESCUE SERVICES  
INTERNATIONALE VEREINIGUNG DES FEUERWEHR UND RETTUNGSWESENS  
ASSOCIATION INTERNATIONALE DES SERVICES D'INCENDIE ET DE SECOURS



# Rozwinięcie bojowe

## Pokonanie kładki:

- Kładkę muszą pokonać wszyscy zawodnicy na jej całej długości.
- Przynajmniej 1 stopa musi dotykać kładki.
- Nie można dotknąć ziemi po obu stronach kładki.
- Zawodnik Nr 1 musi pokonać kładkę jako pierwszy.

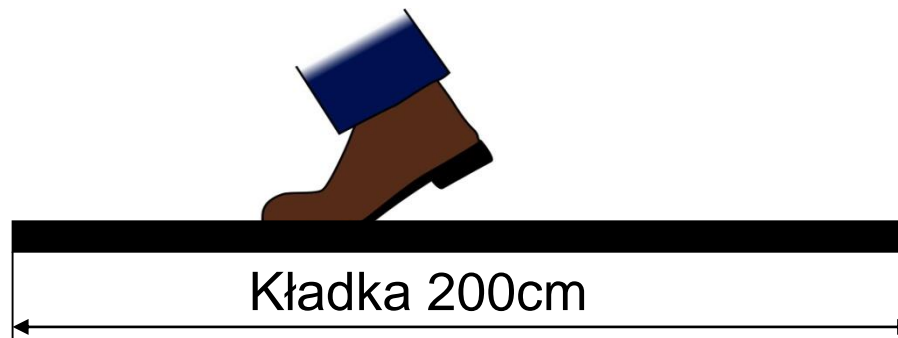



CTIF 2007 • REVINGE SWEDEN

15<sup>th</sup> to 21<sup>st</sup> July

Jugendfeuerwehr-  
Leistungsbewerb



INTERNATIONAL ASSOCIATION OF FIRE AND RESCUE SERVICES  
INTERNATIONALE VEREINIGUNG DES FEUERWEHR UND RETTUNGSWESENS  
ASSOCIATION INTERNATIONALE DES SERVICES D'INCENDIE ET DE SECOURS

# Rozwinięcie bojowe

# Zadania sędziów



CTIF 2007 • REVINGE SWEDEN

15<sup>th</sup> to 21<sup>st</sup> July

Jugendfeuerwehr-  
Leistungsbewerb



  
**CTIF**

INTERNATIONAL ASSOCIATION OF FIRE AND RESCUE SERVICES  
INTERNATIONALE VEREINIGUNG DES FEUERWEHR UND RETTUNGSWESENS  
ASSOCIATION INTERNATIONALE DES SERVICES D'INCENDIE ET DE SECOURS

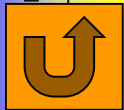

## Rozwinięcie bojowe

### Zadania sędziego-kierownika konkurencji:

- Kierownik konkurencji ocenia zadania na odcinkach od I do IV.
- Przyjmuje meldunek od zawodnika nr 1 przed startem.
- Zapisuje zmierzony czas i popełnione błędy.
- Kontroluje ocenę sędziów nr 1,2,3,4,5.
- W celu uniknięcia podwójnej punktacji błędy zapisuje on dopiero po rozmowie z sędzią odpowiedzialnym za dany odcinek.
- Występuje również w charakterze sędziego mierzącego czas.



CTIF 2007 • REVINGE SWEDEN

15<sup>th</sup> to 21<sup>st</sup> July

Jugendfeuerwehr-  
Leistungsbewerb



# Rozwinięcie bojowe

## Zadania sędziego nr 1

- Sędzia nr 1 ocenia pokonanie przeszkód „rów” i „ściana” na I odcinku toru.
- Ocenia rozwinięcie pierwszego i drugiego węża tłoczego.
- Ocenia prawidłową pracę grupy począwszy od startu do linii 30 metra ( koniec drugiego węża tłoczego).
- Występuje również w charakterze sędziego mierzącego czas.



INTERNATIONAL ASSOCIATION OF FIRE AND RESCUE SERVICES  
INTERNATIONALE VEREINIGUNG DES FEUERWEHR UND RETTUNGSWESENS  
ASSOCIATION INTERNATIONALE DES SERVICES D'INCENDIE ET DE SECOURS

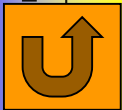





CTIF 2007 • REVINGE SWEDEN

15<sup>th</sup> to 21<sup>st</sup> July

Jugendfeuerwehr-  
Leistungsbewerb



INTERNATIONAL ASSOCIATION OF FIRE AND RESCUE SERVICES  
INTERNATIONALE VEREINIGUNG DES FEUERWEHR UND RETTUNGSWESENS  
ASSOCIATION INTERNATIONALE DES SERVICES D'INCENDIE ET DE SECOURS

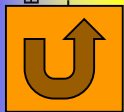

## Rozwinięcie bojowe

### Zadania sędziego nr 2:

- Sędzia nr 2 ocenia pokonanie przeszkód „tunel” i „ kładka” na I odcinku toru.
- Ocenia rozwinięcie trzeciego i czwartego węża tłoczego.
- Ocenia prawidłową pracę grupy począwszy od linii 30 metra do linii 60 metra.
- Kontroluje, czy wszystkie noszaki znajdują się w skrzyni.
- Kontroluje, czy łącznik ostatniego( czwartego) węża tłoczego sięga za linię 59 metra.
- Kontroluje, czy zawodnicy po opuszczeniu I odcinka toru ponownie na niego wracają.
- Występuje również w charakterze sędziego mierzącego czas.



CTIF 2007 • REVINGE SWEDEN

15<sup>th</sup> to 21<sup>st</sup> July

Jugendfeuerwehr-  
Leistungsbewerb



INTERNATIONAL ASSOCIATION OF FIRE AND RESCUE SERVICES  
INTERNATIONALE VEREINIGUNG DES FEUERWEHR UND RETTUNGSWESENS  
ASSOCIATION INTERNATIONALE DES SERVICES D'INCENDIE ET DE SECOURS

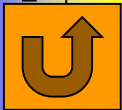

## Rozwinięcie bojowe

### Zadania sędziego nr 3:

- Sędzia nr 3 ocenia prawidłową pracę grupy na II odcinku toru począwszy od linii 60 metra do linii 65 metra.
- Ocenia czy zawodnik nr 1 prawidłowo ustawił się na linii 65 metra i czy wraz z zawodnikami nr 2 i nr 3 opuścił swoją pozycję.
- Ocenia, czy wszyscy zawodnicy przebiegają pomiędzy ściankami nalewowymi.
- Ocenia, czy zawodnik nr 2 lub nr 4 dotknęli listwę oznakowania.
- Ocenia, czy tylko zawodnik nr 3 lub nr 5 wykonują zadanie pompowania, czy nie chwycili wąż tłoczny lub prądownicę.
- Ocenia, czy zawodnik nr 2 i nr 3 pracują po lewej stronie, a zawodnicy nr 4 i nr 5 po prawej stronie.



CTIF 2007 • REVINGE SWEDEN

15<sup>th</sup> to 21<sup>st</sup> July

Jugendfeuerwehr-  
Leistungsbewerb



INTERNATIONAL ASSOCIATION OF FIRE AND RESCUE SERVICES  
INTERNATIONALE VEREINIGUNG DES FEUERWEHR UND RETTUNGSWESENS  
ASSOCIATION INTERNATIONALE DES SERVICES D'INCENDIE ET DE SECOURS

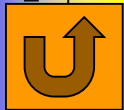

## Rozwinięcie bojowe

### Zadania sędziego nr 4:

- Sędzia nr 4 ocenia na III odcinku toru, który rozciąga się od linii 65 metra do linii 70 metra, prawidłową pracę grupy przy stojaku z przyrządami i armaturą.
- Ocenia, czy zawodnicy nr 2, nr 3, nr 4 i nr 5 odkładają właściwy przyrząd na właściwe miejsce i czy został właściwie położony.
- Ważne! Sędziemu nr 4 nie wolno w celu kontroli dotknąć żadnego przyrządu, dopóki nie będzie przy tym kierownika konkurencji i zawodnika nr 1.



CTIF 2007 • REVINGE SWEDEN

15<sup>th</sup> to 21<sup>st</sup> July

Jugendfeuerwehr-  
Leistungsbewerb



INTERNATIONAL ASSOCIATION OF FIRE AND RESCUE SERVICES  
INTERNATIONALE VEREINIGUNG DES FEUERWEHR UND RETTUNGSWESENS  
ASSOCIATION INTERNATIONALE DES SERVICES D'INCENDIE ET DE SECOURS

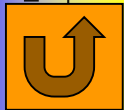

## Rozwinięcie bojowe

### Zadania sędziego nr 5:

- Sędzia nr 5 ocenia na III odcinku toru, który rozciąga się od linii 65 metra do linii 70 metra, prawidłową pracę grupy przy stanowisku z węzłami.
- Ocenia czy zawodnicy nr 6, nr 7, nr 8 i nr 9 wykonali prawidłowy węzeł na właściwym miejscu.
- Ważne! Sędziemu nr 5 nie wolno w celu kontroli dotknąć żadnego węzła, dopóki nie będzie przy tym kierownika konkurencji i zawodnika nr 1.



CTIF 2007 • REVINGE SWEDEN

15<sup>th</sup> to 21<sup>st</sup> July

Jugendfeuerwehr-  
Leistungsbewerb



INTERNATIONAL ASSOCIATION OF FIRE AND RESCUE SERVICES  
INTERNATIONALE VEREINIGUNG DES FEUERWEHR UND RETTUNGSWESENS  
ASSOCIATION INTERNATIONALE DES SERVICES D'INCENDIE ET DE SECOURS

# Rozwinięcie bojowe Węzły



CTIF 2007 • REVINGE SWEDEN

15<sup>th</sup> to 21<sup>st</sup> July

Jugendfeuerwehr-  
Leistungsbewerb



# Rozwinięcie bojowe

## Węzły:

- Na stanowiskach węzłów nr 6,8,9 wiszą dwumetrowe linki, a na stanowisku nr 7 wisi linka ratownicza z torbą oraz znajduje się podwójnie zwinięty wąż W-52 z podłączoną prądownicą z zaworem kulowym.

Ósemka podwójna (ciesielski)



Węzeł płaski (tkacki)



Cała pętla na prądownicy z półwęzłem



Węzeł wantowy

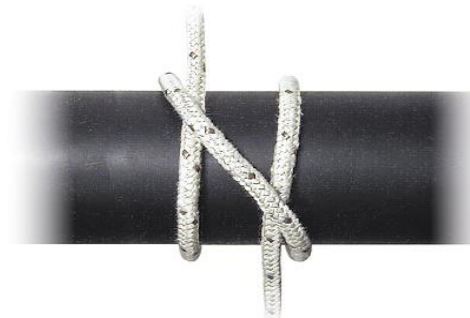

  
**CTIF**

INTERNATIONAL ASSOCIATION OF FIRE AND RESCUE SERVICES  
INTERNATIONALE VEREINIGUNG DES FEUERWEHR UND RETTUNGSWESENS  
ASSOCIATION INTERNATIONALE DES SERVICES D'INCENDIE ET DE SECOURS





CTIF 2007 • REVINGE SWEDEN

15<sup>th</sup> to 21<sup>st</sup> July

Jugendfeuerwehr-  
Leistungsbewerb



# Bieg sztafetowy 400 m z przeszkodami

## Wymiary i przyrządy

  
**CTIF**

INTERNATIONAL ASSOCIATION OF FIRE AND RESCUE SERVICES  
INTERNATIONALE VEREINIGUNG DES FEUERWEHR UND RETTUNGSWESENS  
ASSOCIATION INTERNATIONALE DES SERVICES D'INCENDIE ET DE SECOURS



CTIF 2007 • REVINGE SWEDEN

15<sup>th</sup> to 21<sup>st</sup> July

Jugendfeuerwehr-  
Leistungsbewerb



# Sztafeta 400 m z przeszkodami

## Przyrządy i wymiary odcinka 1:

- Odcinek 1 od linii startu (0 m) do wskaźnika 25 m.
- Na 20 m ustawiona jest ściana drabiniasta.
- Przy lewej podporze (w kierunku biegu) znajduje się prądownica PW-52, ułożona pyszczkiem w kierunku biegu (pałeczka sztafetowa).

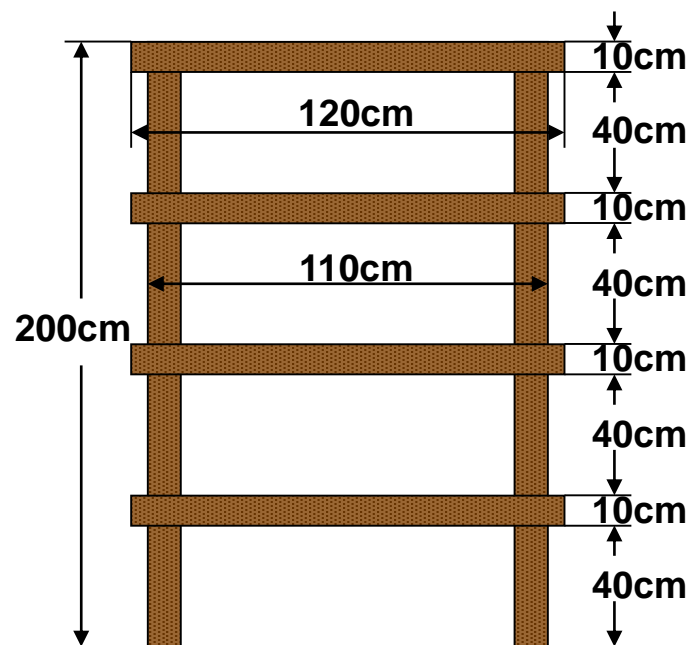

CTIF

INTERNATIONAL ASSOCIATION OF FIRE AND RESCUE SERVICES  
INTERNATIONALE VEREINIGUNG DES FEUERWEHR UND RETTUNGSWESENS  
ASSOCIATION INTERNATIONALE DES SERVICES D'INCENDIE ET DE SECOURS

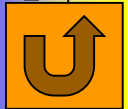





CTIF 2007 • REVINGE SWEDEN

15<sup>th</sup> to 21<sup>st</sup> July

Jugendfeuerwehr-  
Leistungsbewerb



# Sztafeta 400 m z przeszkodami

## Przyrządy i wymiary odcinka 2:

- Odcinek 2 od 25 metra do wskaźnika 50 m.
- Na 37,5m zaznaczona jest linia przerywana „przekazania”. Po przekroczeniu tej linii zawodnik nr 1 może przekazać prądownicę zawodnikowi nr 2.
- Odcinek 2 jest odcinkiem bez przeszkód.

  
**CTIF**

INTERNATIONAL ASSOCIATION OF FIRE AND RESCUE SERVICES  
INTERNATIONALE VEREINIGUNG DES FEUERWEHR UND RETTUNGSWESENS  
ASSOCIATION INTERNATIONALE DES SERVICES D'INCENDIE ET DE SECOURS





CTIF 2007 • REVINGE SWEDEN

15<sup>th</sup> to 21<sup>st</sup> July

Jugendfeuerwehr-  
Leistungsbewerb



# Sztafeta 400 m z przeszkodami

## Przyrządy i wymiary odcinka 3:

- Odcinek 3 od 50 metra do wskaźnika 100 m.
- Na linii 70 metra po środku toru znajduje się postawiony, podwójnie zwinięty wąż tłoczny W-52 spięty noszakiem.
- Drewniana płyta o wymiarach 0,8m x 0,8m znajduje się na linii 75 metra po środku toru.

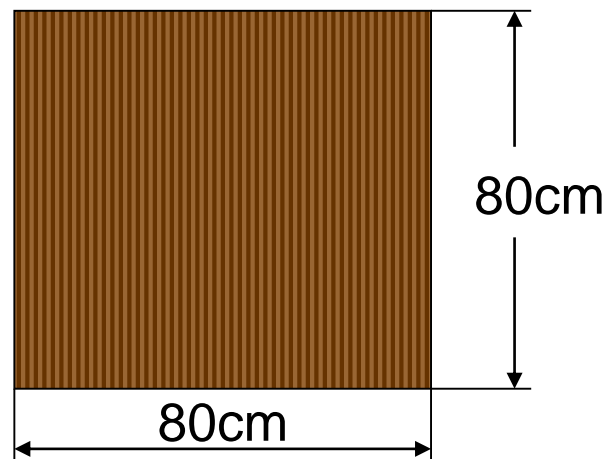

  
**CTIF**

INTERNATIONAL ASSOCIATION OF FIRE AND RESCUE SERVICES  
INTERNATIONALE VEREINIGUNG DES FEUERWEHR UND RETTUNGSWESENS  
ASSOCIATION INTERNATIONALE DES SERVICES D'INCENDIE ET DE SECOURS





CTIF 2007 • REVINGE SWEDEN

15<sup>th</sup> to 21<sup>st</sup> July

Jugendfeuerwehr-  
Leistungsbewerb



# Sztafeta 400 m z przeszkodami

## Przyrządy i wymiary odcinka 4:

- Odcinek 4 od 100 metra do wskaźnika 150 m.
- Na 125m oznaczona jest linia przerywana. Do tej linii zawodnik nr 3 musi przekazać prądownicę zawodnikowi nr 4.
- Odcinek 4 jest typowym odcinkiem do biegu.



INTERNATIONAL ASSOCIATION OF FIRE AND RESCUE SERVICES  
INTERNATIONALE VEREINIGUNG DES FEUERWEHR UND RETTUNGSWESENS  
ASSOCIATION INTERNATIONALE DES SERVICES D'INCENDIE ET DE SECOURS





CTIF 2007 • REVINGE SWEDEN

15<sup>th</sup> to 21<sup>st</sup> July

Jugendfeuerwehr-  
Leistungsbewerb



# Sztafeta 400 m z przeszkodami

## Przyrządy i wymiary odcinka 5:

- Odcinek 5 od 150 metra do wskaźnika 200 m.
- na linii 175m po środku toru ustawiony jest stojak z poprzeczką.  
( jak przy skoku wzwyż)
- Stojak musi być tak ustawiony, aby poprzeczka mogła spaść w kierunku biegu.

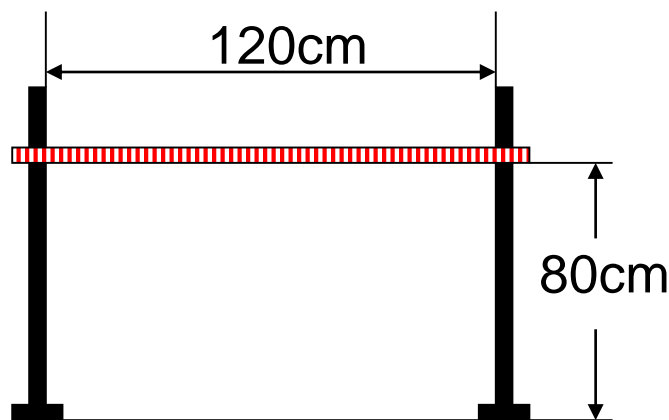

  
**CTIF**

INTERNATIONAL ASSOCIATION OF FIRE AND RESCUE SERVICES  
INTERNATIONALE VEREINIGUNG DES FEUERWEHR UND RETTUNGSWESENS  
ASSOCIATION INTERNATIONALE DES SERVICES D'INCENDIE ET DE SECOURS





CTIF 2007 • REVINGE SWEDEN

15<sup>th</sup> to 21<sup>st</sup> July

Jugendfeuerwehr-  
Leistungsbewerb



# Sztafeta 400 m z przeszkodami

## Przyrządy i wymiary odcinka 6:

- Odcinek 6 od 200 metra do wskaźnika 250 m.
- Na linii 225 metra ustawiony jest płotek na środku w poprzek toru.
- Płotek musi być tak ustawiony, aby mógł przewrócić się w kierunku biegu.

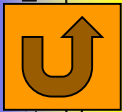
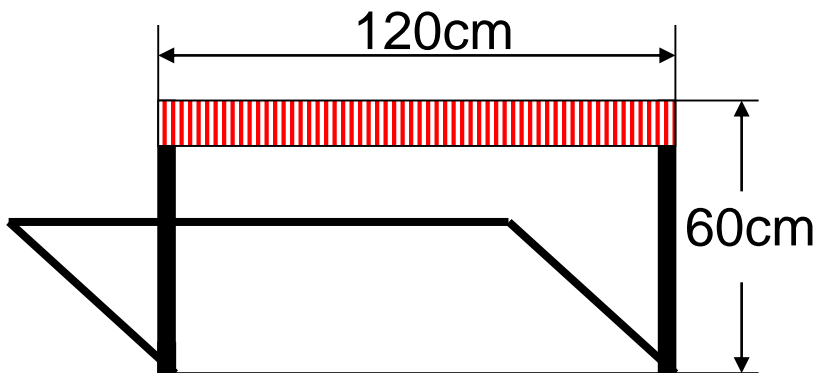



CTIF 2007 • REVINGE SWEDEN

15<sup>th</sup> to 21<sup>st</sup> July

Jugendfeuerwehr-  
Leistungsbewerb



# Sztafeta 400 m z przeszkodami

## Przyrządy i wymiary odcinka 7:

- Odcinek 7 od 250 metra do wskaźnika 300m.
- Na 275m po środku toru ustawiona zostaje 6 kg pusta gaśnica (GP-6 bez proszku).
- Drewniana płyta o wymiarach 0,8m x 0,8m znajduje się na linii 280 metrów po środku toru.

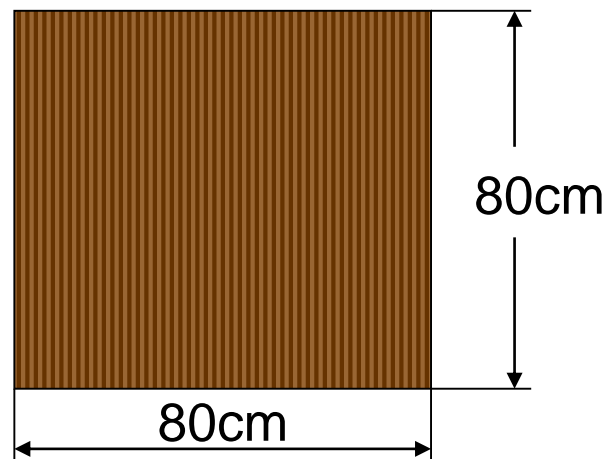

CTIF

INTERNATIONAL ASSOCIATION OF FIRE AND RESCUE SERVICES  
INTERNATIONALE VEREINIGUNG DES FEUERWEHR UND RETTUNGSWESENS  
ASSOCIATION INTERNATIONALE DES SERVICES D'INCENDIE ET DE SECOURS





CTIF 2007 • REVINGE SWEDEN

15<sup>th</sup> to 21<sup>st</sup> July

Jugendfeuerwehr-  
Leistungsbewerb



# Sztafeta 400 m z przeszkodami

## Przyrządy i wymiary odcinka 8:

- Odcinek 8 od 300 metra do wskaźnika 350 m.
- Na 325m oznaczona jest linia przerywana. Do tej linii zawodnik nr 7 musi przekazać prądownicę zawodnikowi nr 8.
- Odcinek 8 jest typowym odcinkiem do biegu.



INTERNATIONAL ASSOCIATION OF FIRE AND RESCUE SERVICES  
INTERNATIONALE VEREINIGUNG DES FEUERWEHR UND RETTUNGSWESENS  
ASSOCIATION INTERNATIONALE DES SERVICES D'INCENDIE ET DE SECOURS





CTIF 2007 • REVINGE SWEDEN

15<sup>th</sup> to 21<sup>st</sup> July

Jugendfeuerwehr-  
Leistungsbewerb



# Sztafeta 400 m z przeszkodami

## Przyrządy i wymiary odcinka 9:

- Odcinek 9 od 350 metra do linii mety 400m.
- Na 365 m oznaczona jest linia przerywana. Do tej linii zawodnik nr 8 musi przekazać prądownicę zawodnikowi nr 9.
- Rozdzielacz i na lewo od niego dwa stojące, podwójnie zwinięte węże tłoczne znajdują się na linii 380 metrów. Łączniki węży wskazują kierunek mety i nie mogą dotykać ziemi.
- Odległość między wężami odpowiada szerokości węża.



Meta

CTIF

INTERNATIONAL ASSOCIATION OF FIRE AND RESCUE SERVICES  
INTERNATIONALE VEREINIGUNG DES FEUERWEHR UND RETTUNGSWESENS  
ASSOCIATION INTERNATIONALE DES SERVICES D'INCENDIE ET DE SECOURS







CTIF 2007 • REVINGE SWEDEN

15<sup>th</sup> to 21<sup>st</sup> July

Jugendfeuerwehr-  
Leistungsbewerb



INTERNATIONAL ASSOCIATION OF FIRE AND RESCUE SERVICES  
INTERNATIONALE VEREINIGUNG DES FEUERWEHR UND RETTUNGSWESENS  
ASSOCIATION INTERNATIONALE DES SERVICES D'INCENDIE ET DE SECOURS

# Bieg sztafetowy

## 400 m z przeszkodami

### Zadania zawodników





CTIF 2007 • REVINGE SWEDEN

15<sup>th</sup> to 21<sup>st</sup> July

Jugendfeuerwehr-  
Leistungsbewerb



# Sztafeta 400m z przeszkodami

## Zadania na odcinku 2:

- Zawodnik nr 2 s
- Pomiędzy odc
- Po przekroczeni



nr 2 otrzymuje

ekazuje prądownicę  
metrem, gdzie  
m (przed dotknięciem

  
**CTIF**

INTERNATIONAL ASSOCIATION OF FIRE AND RESCUE SERVICES  
INTERNATIONALE VEREINIGUNG DES FEUERWEHR UND RETTUNGSWESENS  
ASSOCIATION INTERNATIONALE DES SERVICES D'INCENDIE ET DE SECOURS







CTIF 2007 • REVINGE SWEDEN

15<sup>th</sup> to 21<sup>st</sup> July

Jugendfeuerwehr-  
Leistungsbewerb



# Sztafeta 400m z przeszkodami

## Zadania na odcinku 4:

- Zawodnik 4 przekazuje prądownicę od zawodnika 3.
- Pomiędzy zawodnikami 4 i 5 znajduje się przeszkoda w postaci pionowego słupka z przeszkodą na wysokości 175 centymetrów.
- Po przekroczeniu przeszkody zawodnik 4 przekazuje prądownicę zawodnikowi 5 jednak przed 175 centymetrami.



CTIF

INTERNATIONAL ASSOCIATION OF FIRE AND RESCUE SERVICES  
INTERNATIONALE VEREINIGUNG DES FEUERWEHR UND RETTUNGSWESENS  
ASSOCIATION INTERNATIONALE DES SERVICES D'INCENDIE ET DE SECOURS





CTIF 2007 • REVINGE SWEDEN

15<sup>th</sup> to 21<sup>st</sup> July

Jugendfeuerwehr-  
Leistungsbewerb



# Sztafeta 400 m z przeszkodami

## Zadania na odcinku 5:

- Zawodnik (zapał) przeskakuje przez przeszkodę (przeczek) otrzymuje zapalniczkę
- Pomiędzy przeszkodami przeskakuje przez przeszkodę (przeczek) otrzymuje zapalniczkę
- Na 175m (przebieg) przeskakuje przez przeszkodę (przeczek) otrzymuje zapalniczkę
- Po przekroczeniu przeszkody (przeczek) otrzymuje zapalniczkę



CTIF

INTERNATIONAL ASSOCIATION OF FIRE AND RESCUE SERVICES  
INTERNATIONALE VEREINIGUNG DES FEUERWEHR UND RETTUNGSWESENS  
ASSOCIATION INTERNATIONALE DES SERVICES D'INCENDIE ET DE SECOURS





CTIF 2007 • REVINGE SWEDEN

15<sup>th</sup> to 21<sup>st</sup> July

Jugendfeuerwehr-  
Leistungsbewerb



# Sztafeta 400 m z przeszkodami

## Zadania na odcinku 6:

- Zawodnik nr 6
- Pomiędzy prądownicami
- Na 225 metrach nie może zostać przez niego podniesiony płotek, ponownie przed tym opuścić
- Po przekroczeniu prądownicy 225 metrem (ga



tek) otrzymuje

e płotek. Płotek nie może wróci, zawodnik może jednak nr 6 musi jednakże ę. Toru nie wolno przy

6 przekazuje jednak przed 275

CTIF

INTERNATIONAL ASSOCIATION OF FIRE AND RESCUE SERVICES  
INTERNATIONALE VEREINIGUNG DES FEUERWEHR UND RETTUNGSWESENS  
ASSOCIATION INTERNATIONALE DES SERVICES D'INCENDIE ET DE SECOURS





CTIF 2007 • REVINGE SWEDEN

15<sup>th</sup> to 21<sup>st</sup> July

Jugendfeuerwehr-  
Leistungsbewerb



# Sztafeta 400 m z przeszkodami

## Zadania na odcinku 7:

- Zawodnik
- Pomiędzy prądownicami
- Na 275 metr
- Na linii 280 metrów przeskakuje przez płytę. Gaśnicę nie może trzymać w ręku, musi się tak długo przemieszczać, jak długo trwa jego obrot
- Po przekroczeniu prądownic przeskakuje przez płytę 1 metrem.



ca) otrzymuje

gaśnicę GP-6.

cę na drewnianą  
tę. Gaśnica nie może  
ie przebiegnie

przekazuje  
dnak przed 325

CTIF

INTERNATIONAL ASSOCIATION OF FIRE AND RESCUE SERVICES  
INTERNATIONALE VEREINIGUNG DES FEUERWEHR UND RETTUNGSWESENS  
ASSOCIATION INTERNATIONALE DES SERVICES D'INCENDIE ET DE SECOURS







CTIF 2007 • REVINGE SWEDEN

15<sup>th</sup> to 21<sup>st</sup> July

Jugendfeuerwehr-  
Leistungsbewerb



# Sztafeta 400 m z przeszkodami

## Zdania na odcinku 8:

- Zawodnik nr 8 st
- Pomiędzy odcin
- Po przekroczeniu



e prądownicę od

zказuje  
ak przed 365

CTIF

INTERNATIONAL ASSOCIATION OF FIRE AND RESCUE SERVICES  
INTERNATIONALE VEREINIGUNG DES FEUERWEHR UND RETTUNGSWESENS  
ASSOCIATION INTERNATIONALE DES SERVICES D'INCENDIE ET DE SECOURS





CTIF 2007 • REVINGE SWEDEN

15<sup>th</sup> to 21<sup>st</sup> July

Jugendfeuerwehr-  
Leistungsbewerb



# Sztafeta 400 m z przeszkodami

## Zdania na odcinku 9:

- Za
- Po
- za
- Na
- wę
- Ró
- Ko
- Na
- prz
- pra



cę od  
oba  
0.  
9.  
ej  
mety

  
**CTIF**

INTERNATIONAL ASSOCIATION OF FIRE AND RESCUE SERVICES  
INTERNATIONALE VEREINIGUNG DES FEUERWEHR UND RETTUNGSWESENS  
ASSOCIATION INTERNATIONALE DES SERVICES D'INCENDIE ET DE SECOURS





CTIF 2007 • REVINGE SWEDEN

15<sup>th</sup> to 21<sup>st</sup> July

Jugendfeuerwehr-  
Leistungsbewerb



INTERNATIONAL ASSOCIATION OF FIRE AND RESCUE SERVICES  
INTERNATIONALE VEREINIGUNG DES FEUERWEHR UND RETTUNGSWESENS  
ASSOCIATION INTERNATIONALE DES SERVICES D'INCENDIE ET DE SECOURS

# Bieg sztafetowy

## Zadania sędziów



CTIF 2007 • REVINGE SWEDEN

15<sup>th</sup> to 21<sup>st</sup> July

Jugendfeuerwehr-  
Leistungsbewerb



# Sztafeta 400 m z przeszkodami

## Zadania sędziego głównego:

- Gdy sędzia (kierownik konkurencji) upewni się, że wszyscy zawodnicy ustawili się prawidłowo, daje komendę do startu
- w przypadku elektronicznego pomiaru czasu wynik zapisuje się z dokładnością do 1/100 sekundy. W przypadku ręcznego pomiaru z dokładnością do 1/10 sekundy
- informuje zawodnika nr 1 o osiągniętym czasie i błędach
- podaje czas i punkty karne do zapisu w arkuszu ocen

  
**CTIF**

INTERNATIONAL ASSOCIATION OF FIRE AND RESCUE SERVICES  
INTERNATIONALE VEREINIGUNG DES FEUERWEHR UND RETTUNGSWESENS  
ASSOCIATION INTERNATIONALE DES SERVICES D'INCENDIE ET DE SECOURS





CTIF 2007 • REVINGE SWEDEN

15<sup>th</sup> to 21<sup>st</sup> July

Jugendfeuerwehr-  
Leistungsbewerb



# Sztafeta 400 m z przeszkodami

## Zadania sędziego nr 1:

- ocenia pokonanie ściany drabiniastej
- a także przekazanie pałeczki/prądownicy – od zawodnika nr 1 do zawodnika nr 2



INTERNATIONAL ASSOCIATION OF FIRE AND RESCUE SERVICES  
INTERNATIONALE VEREINIGUNG DES FEUERWEHR UND RETTUNGSWESENS  
ASSOCIATION INTERNATIONALE DES SERVICES D'INCENDIE ET DE SECOURS

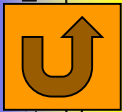



CTIF 2007 • REVINGE SWEDEN

Jugendfeuerwehr-  
Leistungsbewerb



15<sup>th</sup> to 21<sup>st</sup> July

# Sztafeta 400 m z przeszkodami

## Zadania sędziego nr 2:

- ocenia przekazanie pałeczki/prądownicy – od zawodnika nr 2 do zawodnika nr 3
- ocenia odłożenie węża W-52 na drewnianą płytę

  
**CTIF**

INTERNATIONAL ASSOCIATION OF FIRE AND RESCUE SERVICES  
INTERNATIONALE VEREINIGUNG DES FEUERWEHR UND RETTUNGSWESENS  
ASSOCIATION INTERNATIONALE DES SERVICES D'INCENDIE ET DE SECOURS





CTIF 2007 • REVINGE SWEDEN

Jugendfeuerwehr-  
Leistungsbewerb



15<sup>th</sup> to 21<sup>st</sup> July

# Sztafeta 400 m z przeszkodami

## Zadania sędziego nr 3:

- ocenia przekazanie pałeczki/prądownicy – od zawodnika nr 3 do zawodnika nr 4
- ocenia przekazanie pałeczki/prądownicy – od zawodnika nr 4 do zawodnika nr 5
- ocenia pokonanie „poprzeczki” /zawodnik przechodzi pod nią

  
**CTIF**

INTERNATIONAL ASSOCIATION OF FIRE AND RESCUE SERVICES  
INTERNATIONALE VEREINIGUNG DES FEUERWEHR UND RETTUNGSDIENSTES  
ASSOCIATION INTERNATIONALE DES SERVICES D'INCENDIE ET DE SECOURS





CTIF 2007 • REVINGE SWEDEN

Jugendfeuerwehr-  
Leistungsbewerb



15<sup>th</sup> to 21<sup>st</sup> July

# Sztafeta 400 m z przeszkodami

## Zadania sędziego nr 4:

- ocenia przekazanie pałeczki/prądownicy – od zawodnika nr 5 do zawodnika nr 6
- ocenia przeskoczenie płotka.

  
**CTIF**

INTERNATIONAL ASSOCIATION OF FIRE AND RESCUE SERVICES  
INTERNATIONALE VEREINIGUNG DES FEUERWEHR UND RETTUNGSWESENS  
ASSOCIATION INTERNATIONALE DES SERVICES D'INCENDIE ET DE SECOURS

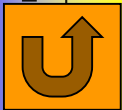





CTIF 2007 • REVINGE SWEDEN

15<sup>th</sup> to 21<sup>st</sup> July

Jugendfeuerwehr-  
Leistungsbewerb



# Sztafeta 400 m z przeszkodami

## Zadania sędziego nr 5:

- ocenia przekazanie pałeczki/prądownicy – od zawodnika nr 6 do zawodnika nr 7
- ocenia odstawienie gaśnicy na podest/ płytę drewnianą
- ocenia przekazanie pałeczki/prądownicy – od zawodnika nr 7 do zawodnika nr 8



INTERNATIONAL ASSOCIATION OF FIRE AND RESCUE SERVICES  
INTERNATIONALE VEREINIGUNG DES FEUERWEHR UND RETTUNGSWESENS  
ASSOCIATION INTERNATIONALE DES SERVICES D'INCENDIE ET DE SECOURS





CTIF 2007 • REVINGE SWEDEN

Jugendfeuerwehr-  
Leistungsbewerb



15<sup>th</sup> to 21<sup>st</sup> July

# Sztafeta 400 m z przeszkodami

## Zadania sędziego nr 6:

- ocenia przekazanie pałeczki/prądownicy – od zawodnika nr 8 do zawodnika nr 9
- ocenia połączenie węży tłocznych i węża z rozdzielaczem.

  
**CTIF**

INTERNATIONAL ASSOCIATION OF FIRE AND RESCUE SERVICES  
INTERNATIONALE VEREINIGUNG DES FEUERWEHR UND RETTUNGSWESENS  
ASSOCIATION INTERNATIONALE DES SERVICES D'INCENDIE ET DE SECOURS

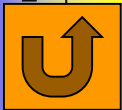



CTIF 2007 • REVINGE SWEDEN

15<sup>th</sup> to 21<sup>st</sup> July

Jugendfeuerwehr-  
Leistungsbewerb



# Sztafeta 400 m z przeszkodami

## Zadania sędziego Z1 i Z2:

- sędziowie Z1 i Z2 odpowiedzialni za mierzenie czasu, na znak sędziego głównego naciskają stopery
- ocenia podłączenie prądownicy do linii gaśniczej przed linią mety
- zawodnik przekracza linię mety, trzymając linię gaśniczą za prądownicę lub wąż, nie zakrywając łączników
- gdy zawodnik nr 9 przekroczy linię mety czas zostaje zatrzymany.

  
**CTIF**

INTERNATIONAL ASSOCIATION OF FIRE AND RESCUE SERVICES  
INTERNATIONALE VEREINIGUNG DES FEUERWEHR UND RETTUNGSWESENS  
ASSOCIATION INTERNATIONALE DES SERVICES D'INCENDIE ET DE SECOURS





CTIF 2007 • REVINGE SWEDEN

15<sup>th</sup> to 21<sup>st</sup> July

Jugendfeuerwehr-  
Leistungsbewerb



INTERNATIONAL ASSOCIATION OF FIRE AND RESCUE SERVICES  
INTERNATIONALE VEREINIGUNG DES FEUERWEHR UND RETTUNGSWESENS  
ASSOCIATION INTERNATIONALE DES SERVICES D'INCENDIE ET DE SECOURS

# Meldunki



CTIF 2007 • REVINGE SWEDEN

15<sup>th</sup> to 21<sup>st</sup> July

Jugendfeuerwehr-  
Leistungsbewerb



INTERNATIONAL ASSOCIATION OF FIRE AND RESCUE SERVICES  
INTERNATIONALE VEREINIGUNG DES FEUERWEHR UND RETTUNGSWESENS  
ASSOCIATION INTERNATIONALE DES SERVICES D'INCENDIE ET DE SECOURS



# Rozwinięcie bojowe

## Komenda na starcie:

- Po przygotowaniu sprzętu i sprawdzeniu toru drużyna staje przed linią startu w dwuszeregu
- Zawodnik nr 1 po komendzie „Baczność” „Na prawo patrz” wykonuje zwrot w prawo w kierunku sędziego, salutuje i melduje:
- Panie/Pani Sędzio drużyna z ( miejscowość) gotowa do zawodów
- Sędzia (kierownik konkurencji) pyta czy przeszkody są sprawne/ w porządku. Zawodnik nr 1 potwierdza sprawność przyrządów. Sędzia daje rozkaz „Zaczynać”
- Zawodnik nr 1 powtarza „zaczynać”, salutuje i robi zwrot kierunku drużyny
- Następnie wydaje rozkazy: „Baczność”, „W prawo zwrot”, Drużyna – (przygotowana/skupiona, nie przyjmuje pozycji startowej) a zawodnik nr 1 staje na czele drużyny
- Zawodnik nr 1 wydaje rozkaz słowny „Do ataku”, po czym sygnalizuje go gwizdkiem. Po sygnale dźwiękowym następuje pomiar czasu